

PLANO CLAVE		MODULACION	
		BLOQUES	MODULOS
B	D	BLOQUE ADMINISTRACION	MODULO 1*
E		BLOQUE SAN	MODULO 1*
		BLOQUE SALUD	MODULO 1*
		BLOQUE TALLERES	MODULO 1*
		BLOQUE SERVICIOS GENERALES	MODULO 1*

UNIVERSIDAD PRIVADA DE TACNA <small>TESIS "CRITERIOS DEL ORGANICISMO MODERNO EN EL DISEÑO ARQUITECTÓNICO DE UN CENTRO DE INVESTIGACIÓN, TRATAMIENTO Y PREVENCIÓN DE LA OBESIDAD INFANTIL TACNA 2023"</small>			
UBIC.	DESCRIPCIÓN	LÁMINA	
Av. SARAFCAYA	DISEÑO ARQUITECTÓNICO DE UN CENTRO		
Dist: Tacna	PLANO		
Dist: Tacna	BLOQUE A		
Dist: Tacna	SECTOR	NO. CÁMERA ARQUITECTÓNICA	ESCALA
			1 / 50
			FECHA

AA-03

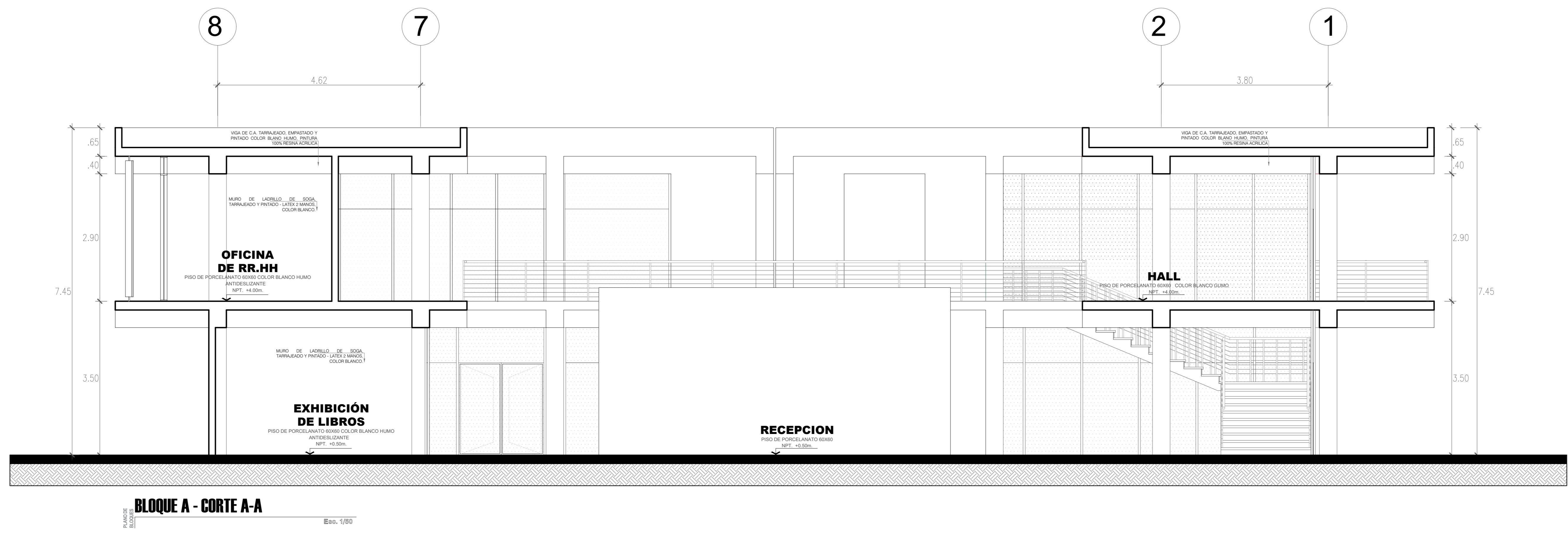

BLOQUE A - CORTE A-A
Escala: 1/80

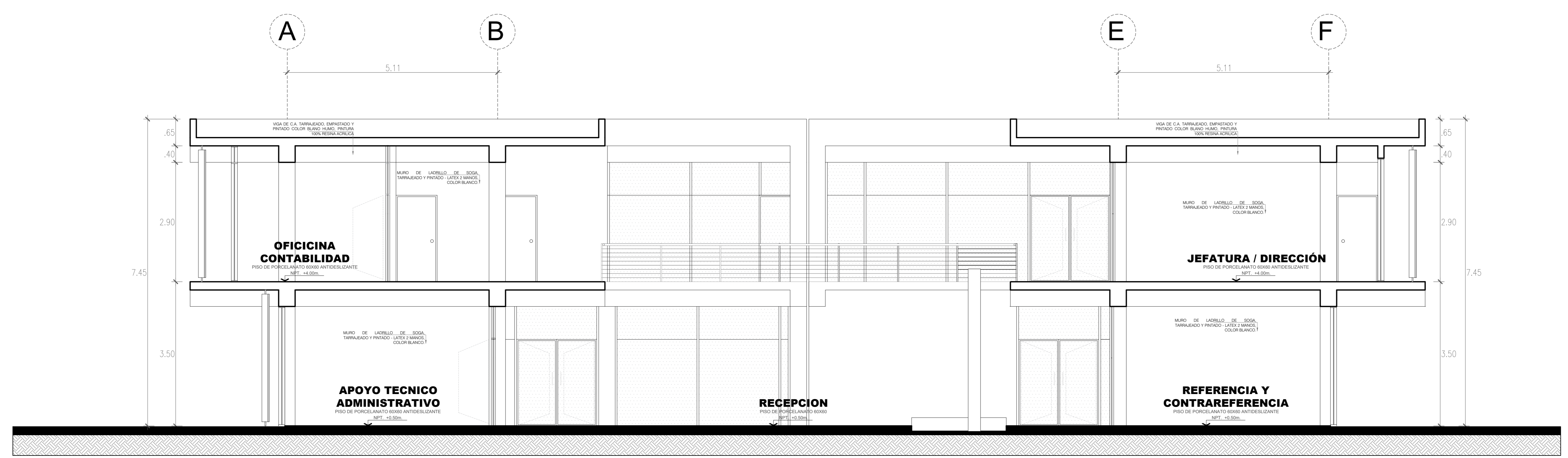

BLOQUE A - CORTE B-B
Escala: 1/80

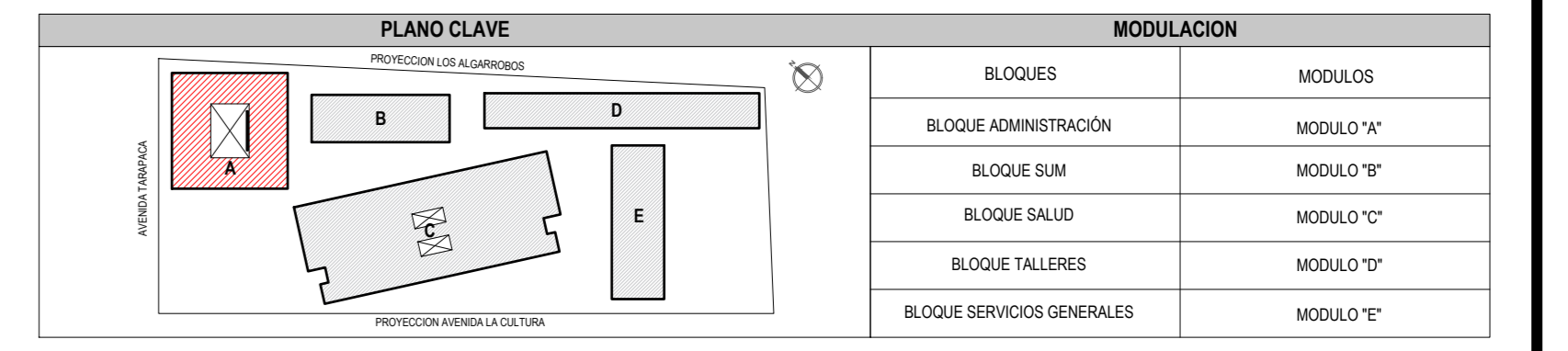

MODULACION	
BLOQUES	MODULO 1*
BLOQUE ADMINISTRACION	MODULO 1*
BLOQUE BSA	MODULO 1*
BLOQUE SALUD	MODULO 1*
BLOQUE TALLERES	MODULO 1*
BLOQUE SERVICIOS GENERALES	MODULO 1*

UNIVERSIDAD PRIVADA DE TACNA

CRITERIOS DEL ORGANISMO MODERNO EN EL DISEÑO ARQUITECTONICO DE UN CENTRO DE INVESTIGACIÓN, TRATAMIENTO Y PREVENCIÓN DE LA OBESIDAD INFANTIL. TACNA 2023*

LIBR.: A1. TARIAPACA	DESCRIPCION: DISEÑO ARQUITECTONICO DE UN CENTRO	LAMINA: AA-04
Dep: Tacna	PLANO: BLOQUE A	
Dist: Tacna		
ESCALA: 1/80	FECHA: 1 / 50	

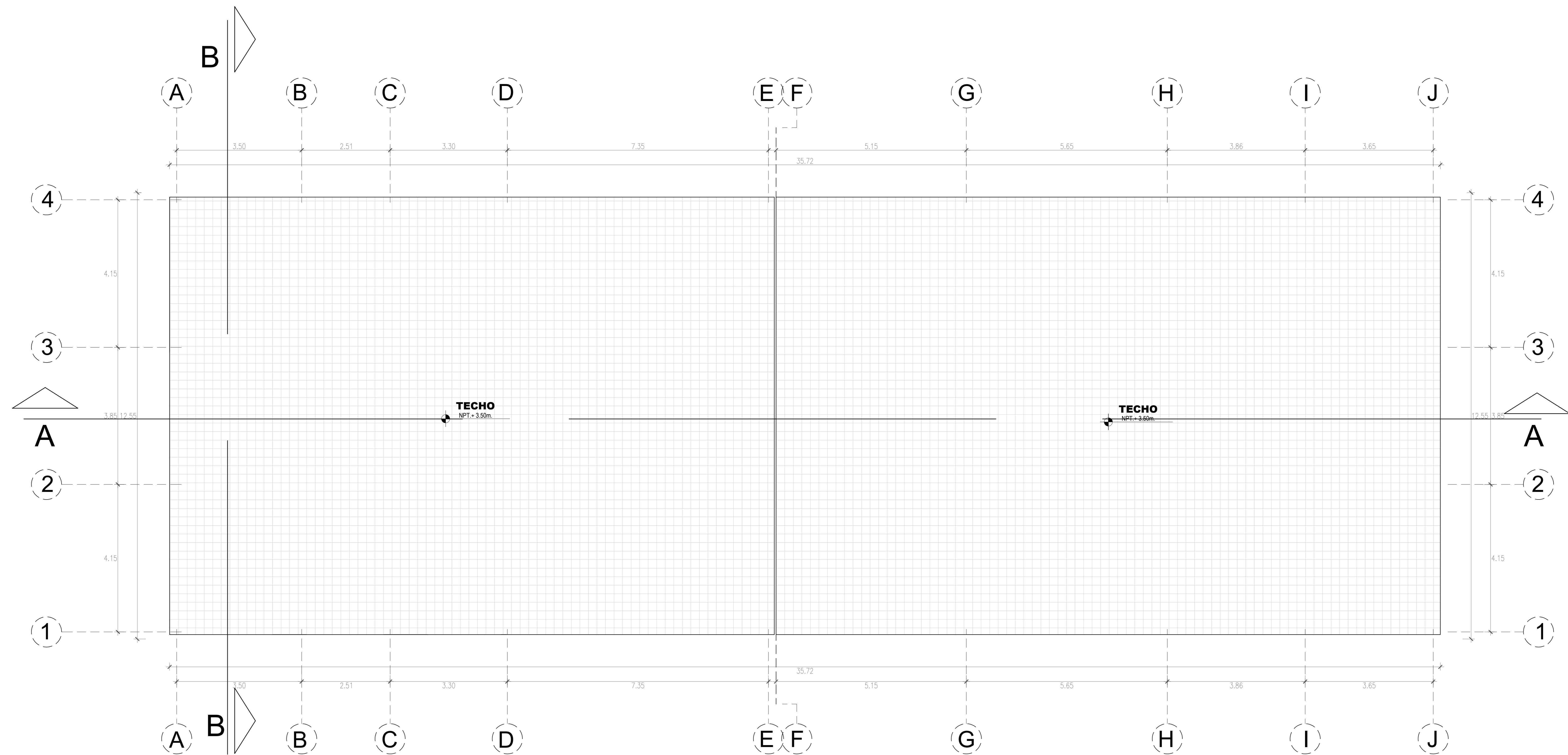
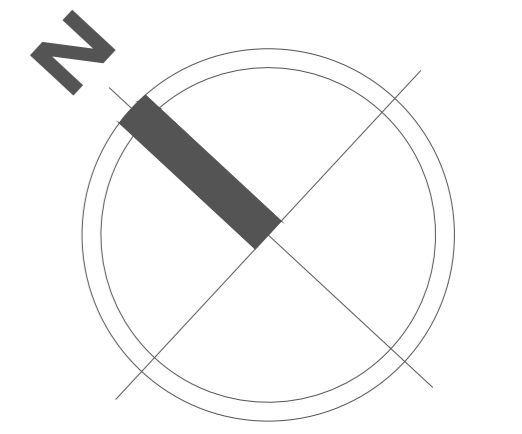

PLANO CLAVE		MODULACION	
		BLOQUES	MODULO DE
		BLOQUE ADMINISTRACIÓN	MODULO "A"
		BLOQUE SALA	MODULO "B"
		BLOQUE TALLERES	MODULO "C"
		BLOQUE SERVICIOS GENERALES	MODULO "D"

	UNIVERSIDAD PRIVADA DE TACNA		
	<small>TESIS "CRITERIOS DEL ORGANICISMO MODERNO EN EL DISEÑO ARQUITECTÓNICO DE UN CENTRO DE INVESTIGACIÓN, TRATAMIENTO Y PREVENCIÓN DE LA OBESIDAD INFANTIL, TACNA 2023"</small>		
<small>UBIC:</small> <small>AV. TARIAPACA</small> <small>Dist: Tacna</small> <small>Prov: Tacna</small> <small>Dist: Tacna</small>	<small>DESCRIPCIÓN:</small> DISEÑO ARQUITECTÓNICO DE UN CENTRO <small>PLANO:</small> PLANO DE TECHOS	<small>LÁMINA:</small> AB-02	
<small>FECHA:</small> <small>FECHA:</small>	<small>PROF:</small> <small>PROF:</small>	<small>ESC:</small> 1 / 50	

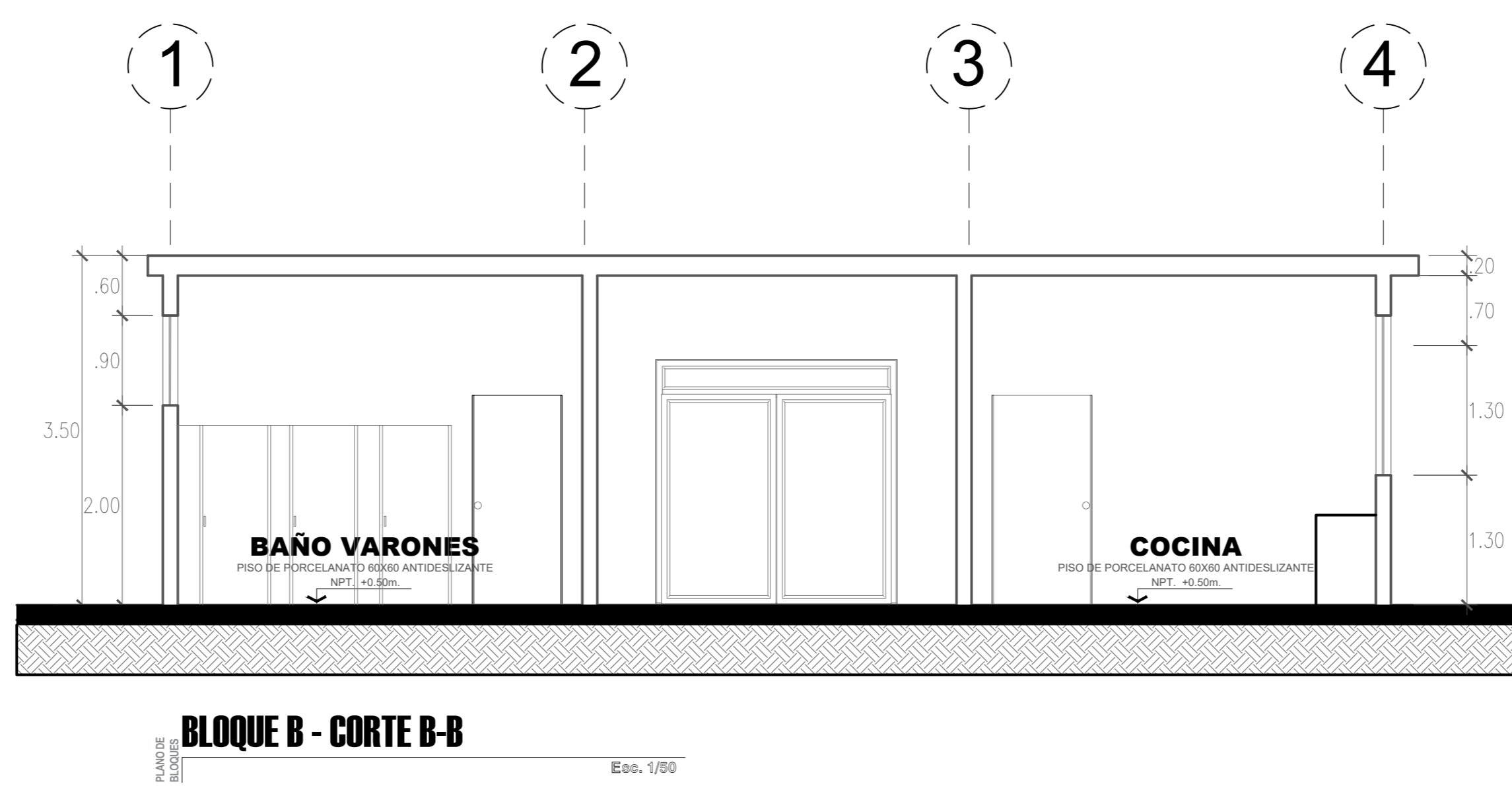
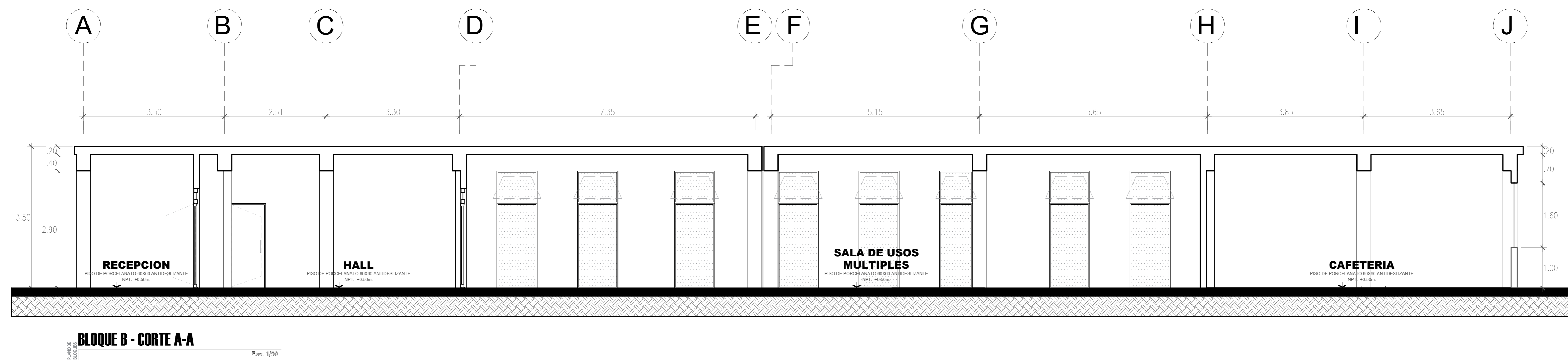

PLANO CLAVE		MODULACION	
		BLOQUES	MODULOS
B	D	BLOQUE ADMINISTRACIÓN	MODULO 11'
		BLOQUE SIM	MODULO 11'
		BLOQUE SALUD	MODULO 11'
		BLOQUE TALLERES	MODULO 11'
		BLOQUE SERVICIOS GENERALES	MODULO 11'

		UNIVERSIDAD PRIVADA DE TACNA	
TÍTULO: CRITERIOS DEL ORGANICISMO MODERNO EN EL DISEÑO ARQUITECTÓNICO DE UN CENTRO DE INVESTIGACIÓN, TRATAMIENTO Y PREVENCIÓN DE LA OBESIDAD INFANTIL, TACNA 2023			
DESCRIPCIÓN AL: TALLERES PLANO CORTES	LÁMINA AB-03	ESCALA 1/50	FECHA
DISEÑADOR CLAUDIA PATRICIA	TALLERES CLAUDIA PATRICIA	DIRECTORA DANIELA MORALES	DELICADO RECEPTA

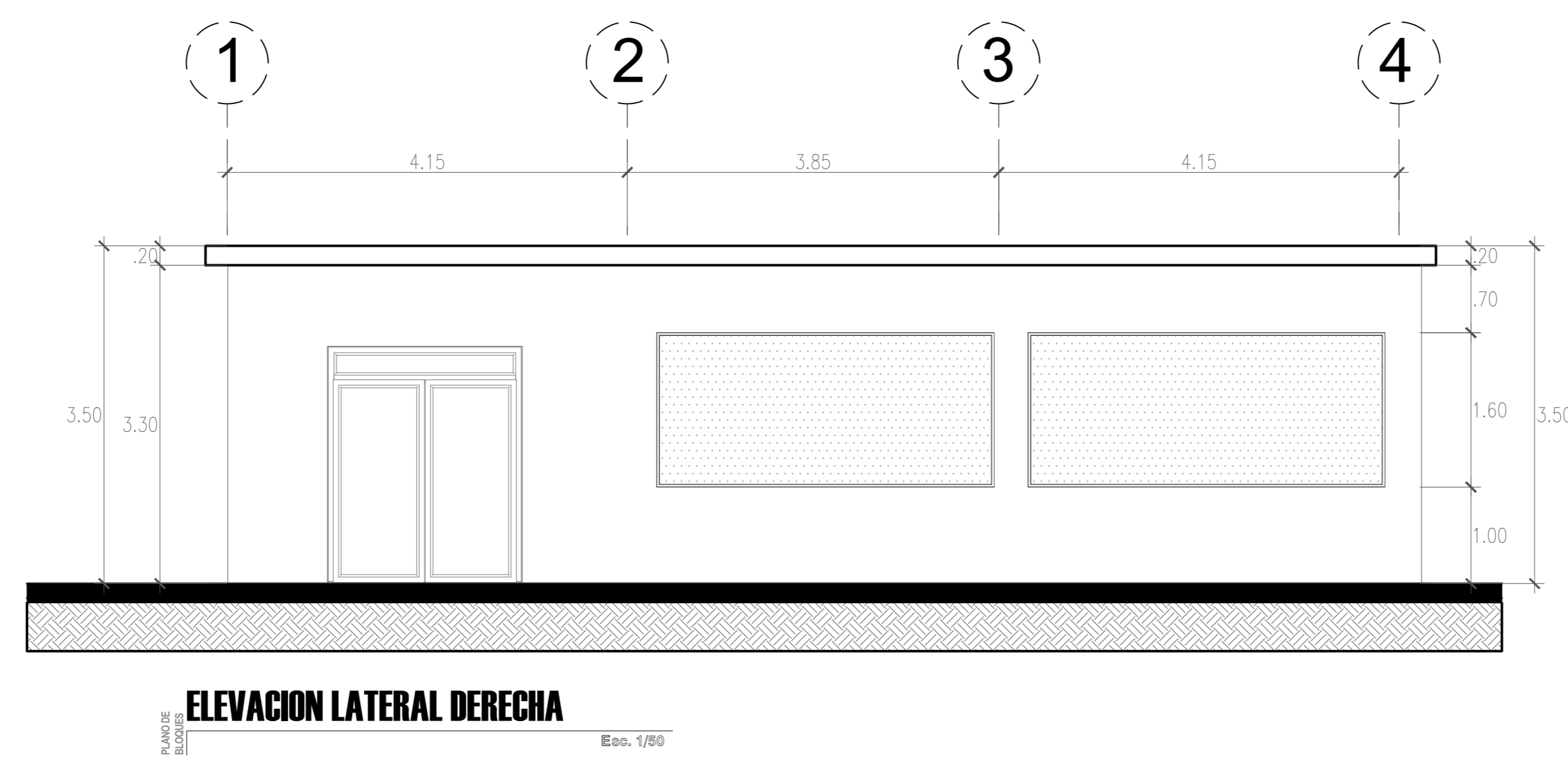
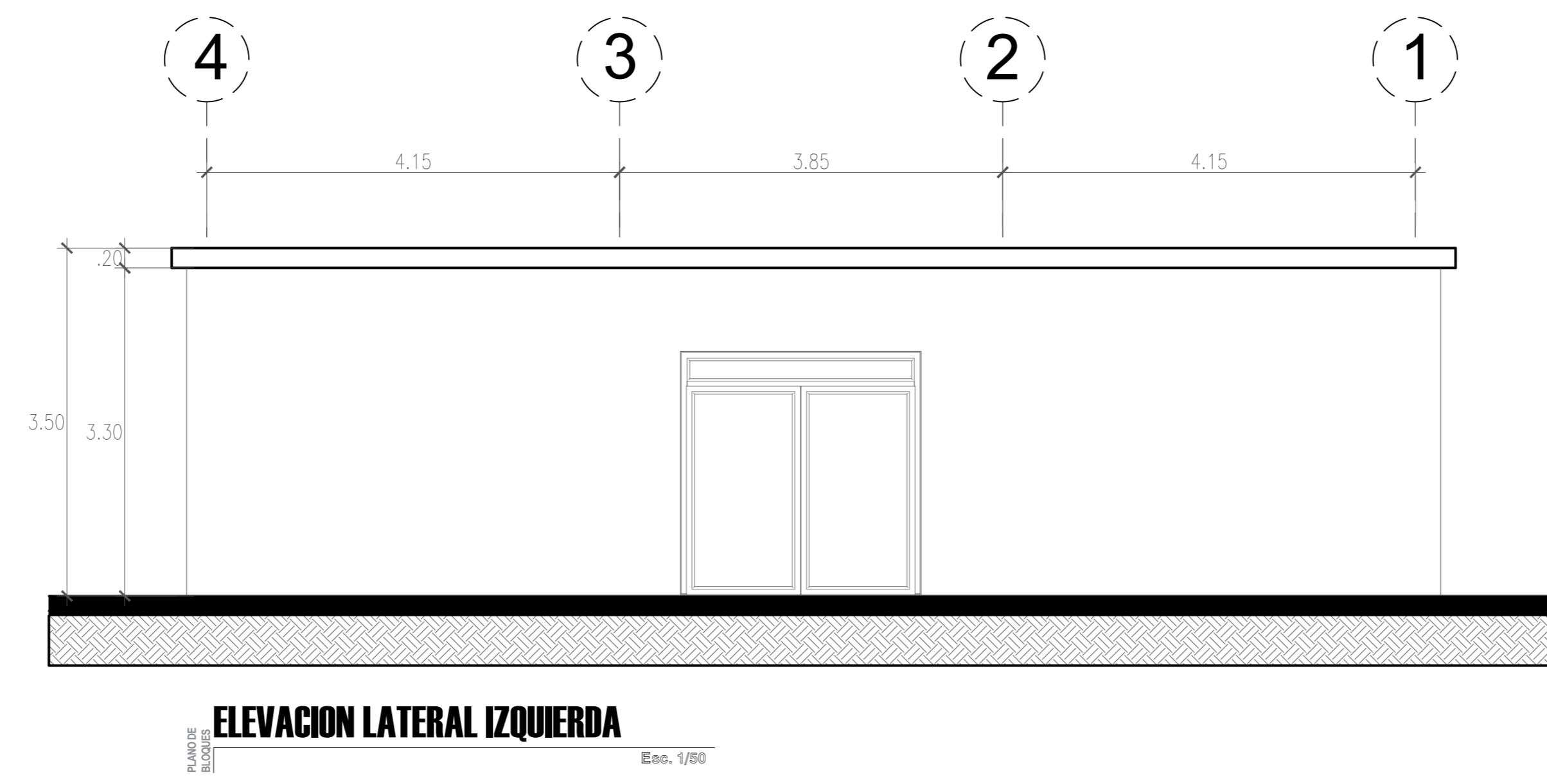
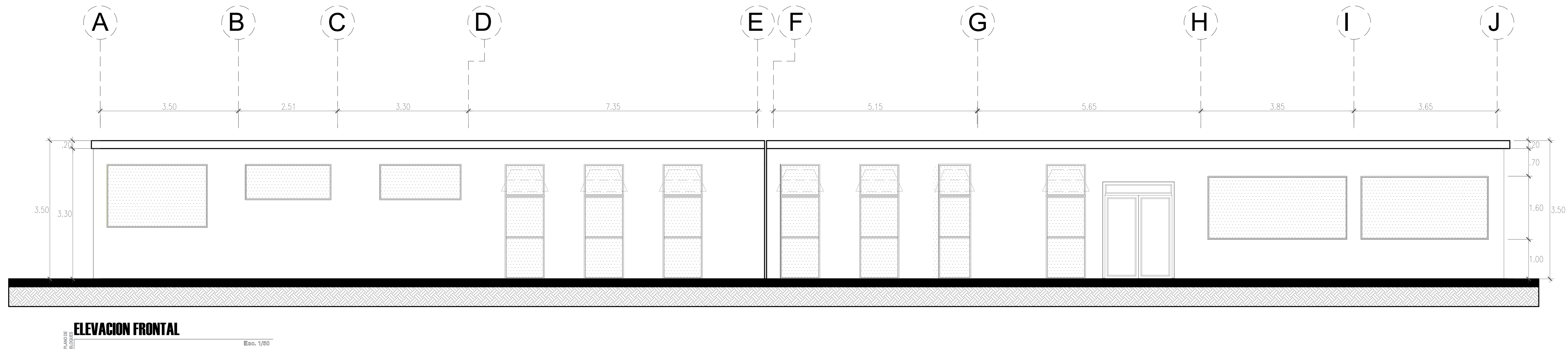
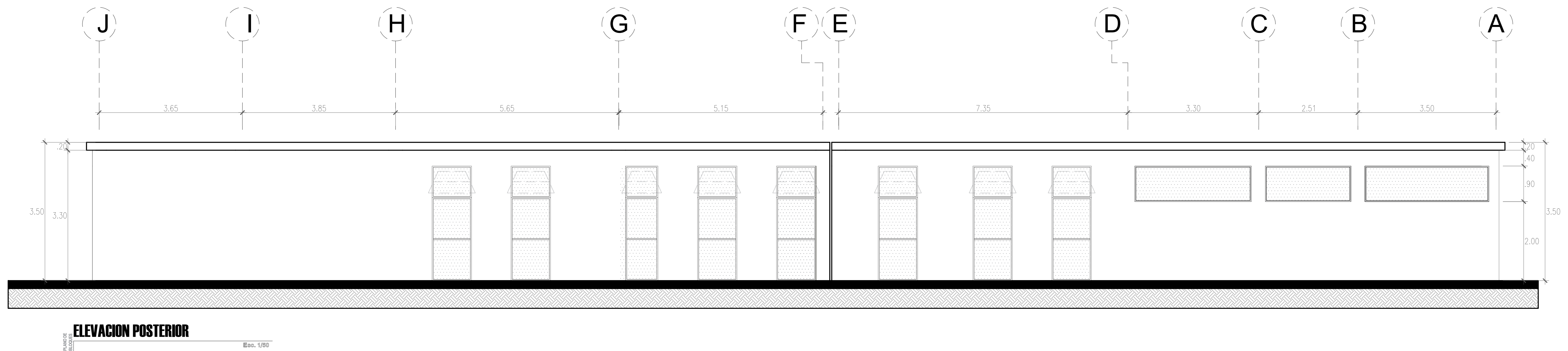

PLANO CLAVE		MODULACION	
		BLOQUES	MODULOS
		BLOQUE ADMINISTRACION	MODULO 'A'
		BLOQUE BIM	MODULO 'B'
		BLOQUE SALUD	MODULO 'C'
		BLOQUE TALLERES	MODULO 'D'
		BLOQUE SERVICIOS GENERALES	MODULO 'E'

UNIVERSIDAD PRIVADA DE TACNA			
TESIS "CRITERIOS DEL ORGANICISMO MODERNO EN EL DISEÑO ARQUITECTONICO DE UN CENTRO DE INVESTIGACION, TRATAMIENTO Y PREVENCIÓN DE LA OBESIDAD INFANTIL, TACNA 2023"			
UBIC:	DESIGNADOR	LAMINA	
AV. SANTAFLORA	DISEÑO ARCHITECTONICO DE UN CENTRO	AB-04	
CHU: Tarma	PLANO		
PROY: Tarma	ELEVACIONES		
CHU: Tarma	TESISA	DESARROLLADOR	ESC
	BRUNO TORRES CERRANZOS	DANIEL RAMIRO	1 / 50
	CLAYTON PATRICIA	DELEGADO RECEPCION	FECHA

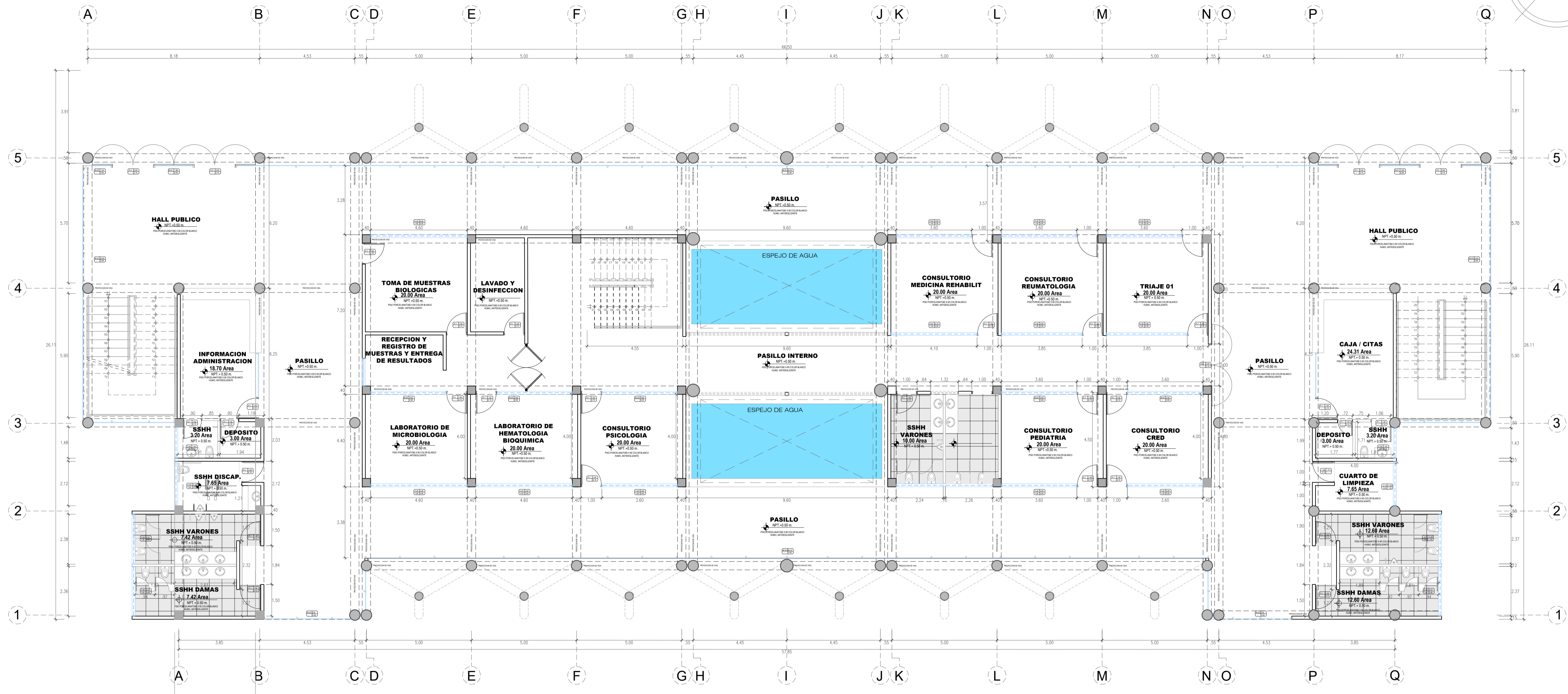
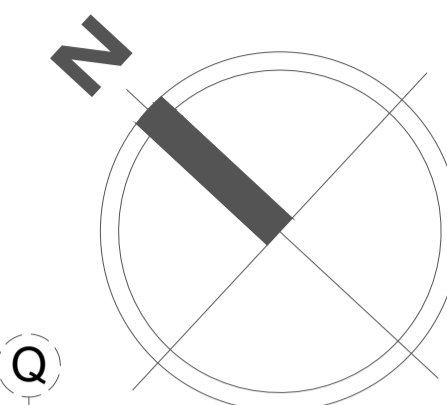

BLOQUE SALUD - 1ER NIVEL

ESCALA 1/100

PLANO CLAVE		MODULACION	
		BLOQUES	MODULOS
		BLOQUE ADMINISTRACION	MODULO "A"
		BLOQUE SUM	MODULO "B"
		BLOQUE SALUD	MODULO "C"
		BLOQUE TALLERES	MODULO "D"
		BLOQUE SERVICIOS GENERALES	MODULO "E"

UNIVERSIDAD PRIVADA DE TACNA

TESIS "CRITERIOS DEL ORGANISMO MODERNO EN EL DISEÑO ARQUITECTONICO DE UN CENTRO DE INVESTIGACION, TRATAMIENTO Y PREVENCIÓN DE LA OBESIDAD INFANTIL. TACNA 2023"

UBIC:	DESCRIPCION:	LAMINA:
AV. TARAPACA	DISEÑO ARQUITECTONICO DE UN CENTRO	AC-01
Dep: Tacna	PLANO:	
Prov: Tacna	PLANO DE PRIMER NIVEL	
Dist: Tacna	TESIS:	ESC:
	ING. TORRES CERVANTES CLAUDIA PATRICIA	Md. DAYKER NIVARDO DELGADO BECERRA
		1 / 100
		FECHA:

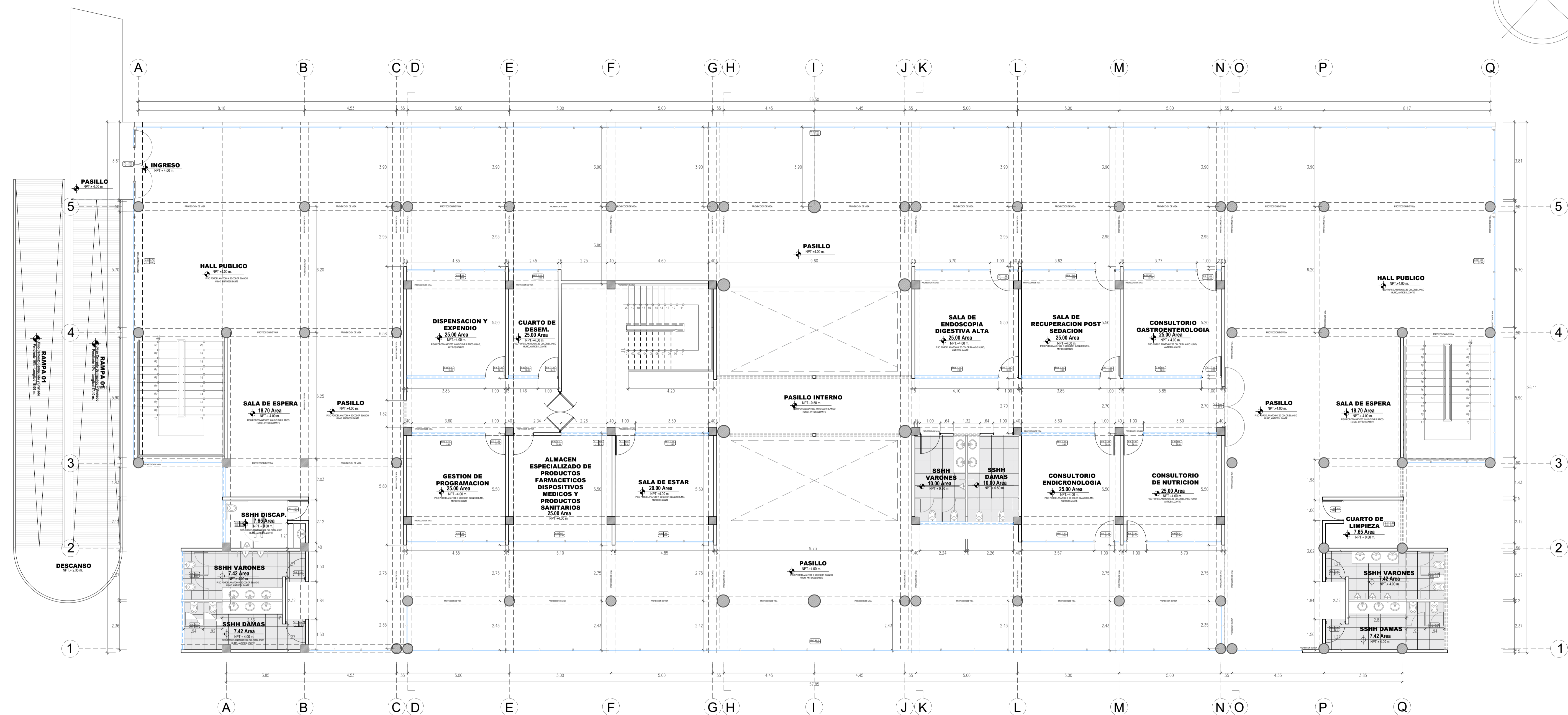
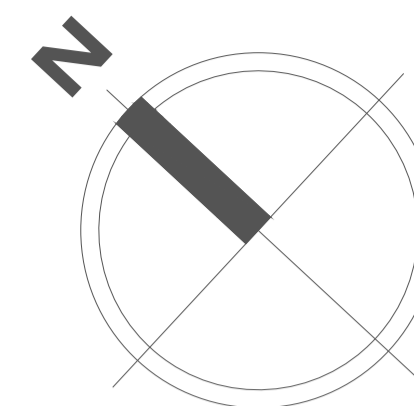

BLOQUE SALUD - 2DO NIVEL

ESCALA 1/100

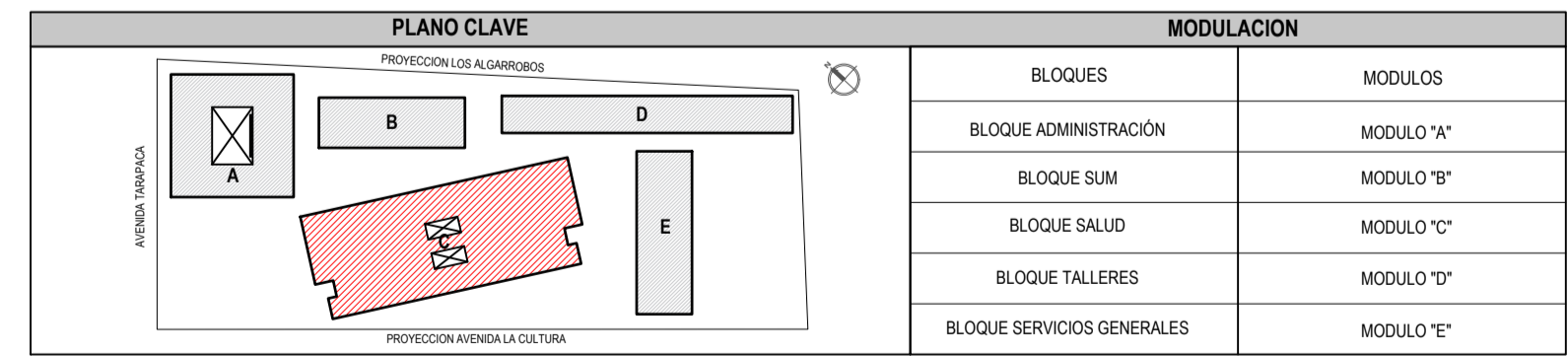

UNIVERSIDAD PRIVADA DE TACNA		MODULACION	
<p>TESIS "CRITERIOS DEL ORGANISMO MODERNO EN EL DISEÑO ARQUITECTONICO DE UN CENTRO DE INVESTIGACION, TRATAMIENTO Y PREVENCIÓN DE LA OBESIDAD INFANTIL. TACNA 2023"</p>			
UBIC.	DESCRIPCION	BLOQUES	MODULOS
AV. TARAPACA	DISEÑO ARQUITECTONICO DE UN CENTRO	BLOQUE ADMINISTRACION	MODULO "A"
Dep: Tacna	PLANO	BLOQUE SUM	MODULO "B"
Prov: Tacna	PLANO DE SEGUNDO NIVEL	BLOQUE SALUD	MODULO "C"
Dist: Tacna	TESISA: EVELIN TORRES CERVANTES CLAUDIA PATRICIA	BLOQUE TALLERES	MODULO "D"
	ASESOR: MAG. DAYKER RIVARDO DELGADO BECERRA	BLOQUE SERVICIOS GENERALES	MODULO "E"
	ESC: 1 / 100		

AC-02

FECHA

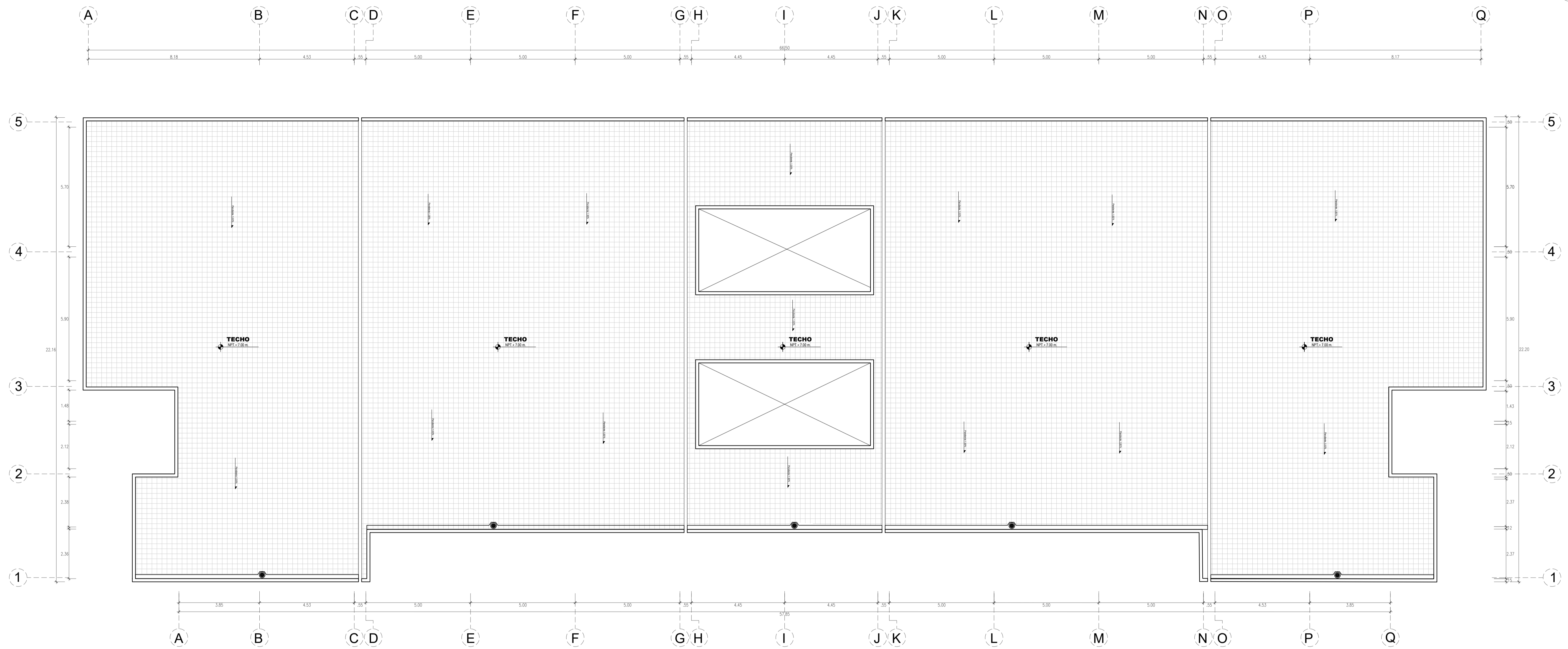
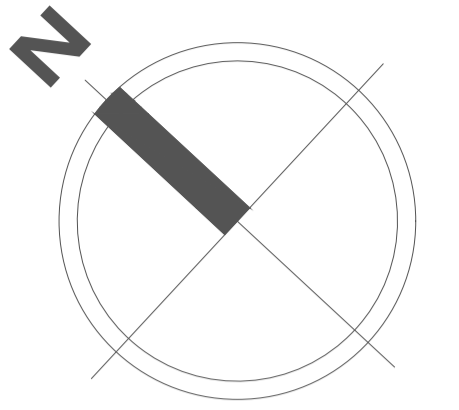

BLOQUE SALUD - TECHOS

ESCALA 1/100

PLANO CLAVE		MODULACION	
		BLOQUES	MODULOS
		BLOQUE ADMINISTRACION	MODULO "A"
		BLOQUE SUM	MODULO "B"
		BLOQUE SALUD	MODULO "C"
		BLOQUE TALLERES	MODULO "D"
		BLOQUE SERVICIOS GENERALES	MODULO "E"

	UNIVERSIDAD PRIVADA DE TACNA		
	TESIS "CRITERIOS DEL ORGANICISMO MODERNO EN EL DISEÑO ARQUITECTONICO DE UN CENTRO DE INVESTIGACION, TRATAMIENTO Y PREVENCIÓN DE LA OBESIDAD INFANTIL. TACNA 2023"		
UBIC: Av. TARAPACA Dep: Tacna Prov: Tacna Dist: Tacna	DESCRIPCION DISEÑO ARQUITECTONICO DE UN CENTRO PLANO PLANO DE TECHOS	LAMINA AC-03	TESIS: ENRIQUE TORRES CERVANTES CLAUDIA PATRICIA
ASesor: RAJ DAVYER IVANILDO DELGADO BECERRA	ESC: 1 / 100	FECHA	

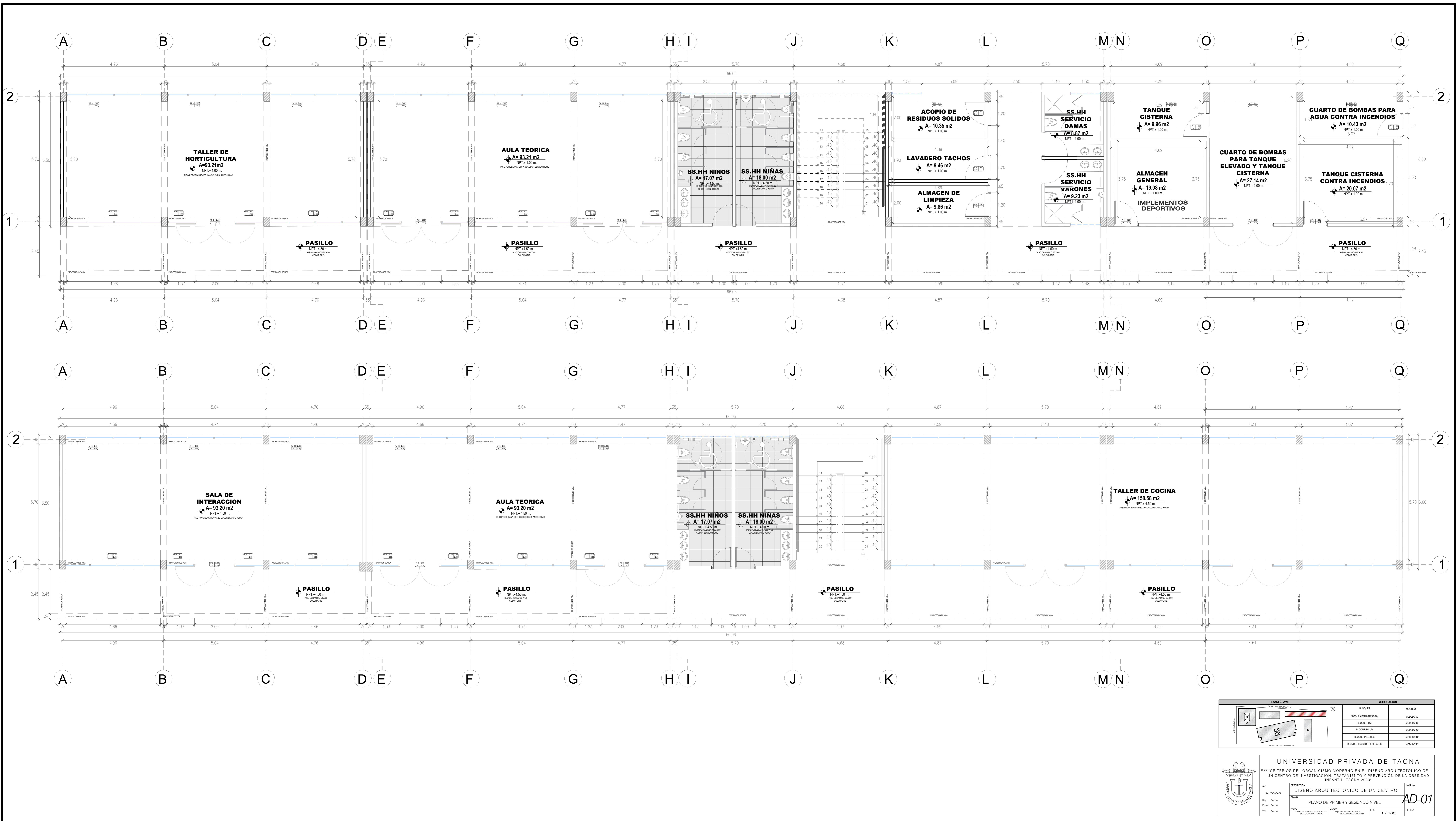

PLANO CLAVE		MOBILIACIÓN	
	1	BLOQUE ADMINISTRACIÓN	MOBILIO 1"
	2	BLOQUE SIM	MOBILIO 1"
	3	BLOQUE SALAS	MOBILIO 1"
	4	BLOQUE TALLERES	MOBILIO 1"
	5	BLOQUE SERVICIOS GENERALES	MOBILIO 1"

UNIVERSIDAD PRIVADA DE TACNA

TÍTULO: "CRITERIOS DEL ORGANISMO MODERNO EN EL DISEÑO ARQUITECTÓNICO DE UN CENTRO DE INVESTIGACIÓN, TRATAMIENTO Y PREVENCIÓN DE LA OBESIDAD INFANTE, TACNA, 2023"

DESIGNADOR: AV. TAMAYO

PROYECTISTA: TACNA

FECHA: 1 / 100

LÁMINA: AD-01

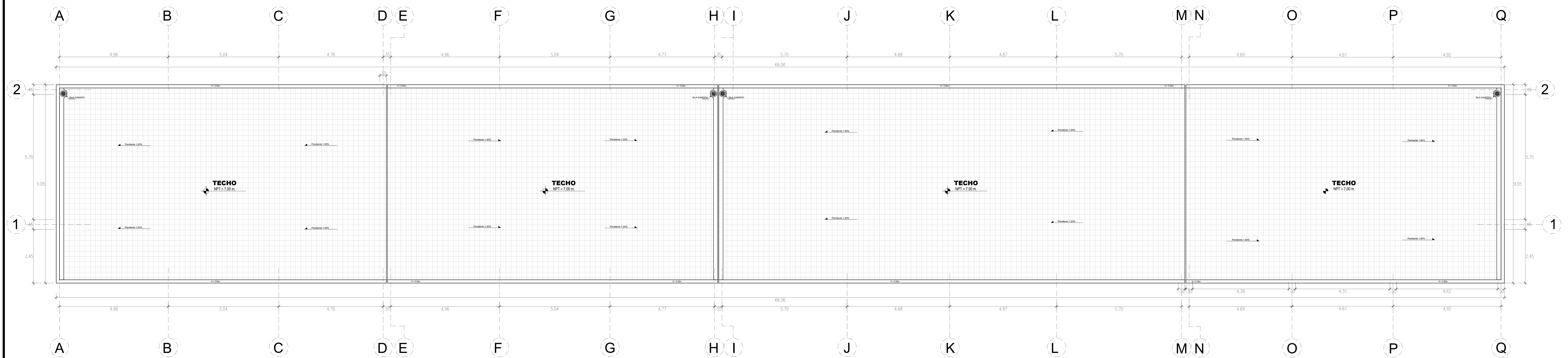
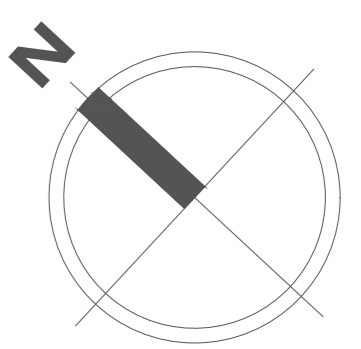

PLANO CLAVE		MOdulACION	
	B	BLOQUE	MODULO
	C	BLOQUE ADMINISTRACION	MODULO 'A'
	D	BLOQUE SW	MODULO 'B'
	E	BLOQUE SERVICIOS	MODULO 'C'
		BLOQUE TALLERES	MODULO 'D'
		BLOQUE SERVICIOS GENERALES	MODULO 'E'

UNIVERSIDAD PRIVADA DE TACNA
 TACNA - CRITERIO DEL ORGANISMO MODERNO EN EL DISEÑO ARQUITECTONICO DE UN CENTRO DE INVESTIGACION, TRATAMIENTO Y PREVENCIÓN DE LA CIEGUEZ INFANTIL TACNA 2023*

ASESORADO: **DISEÑO ARQUITECTONICO DE UN CENTRO** LABOR: **AD-02**
 AL: TACNA PLANO: **PLANO DE TECHOS**
 FECH: TACNA
 ESCALA: 1 / 100

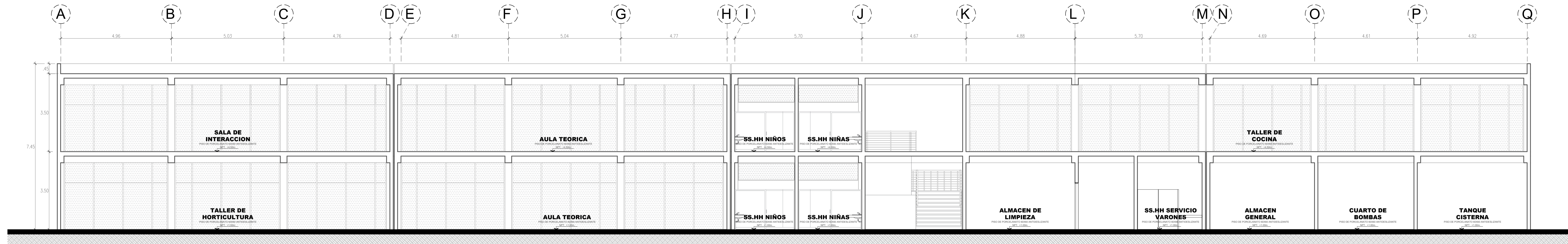

BLOQUE D - CORTE A-A
Escala: 1/50

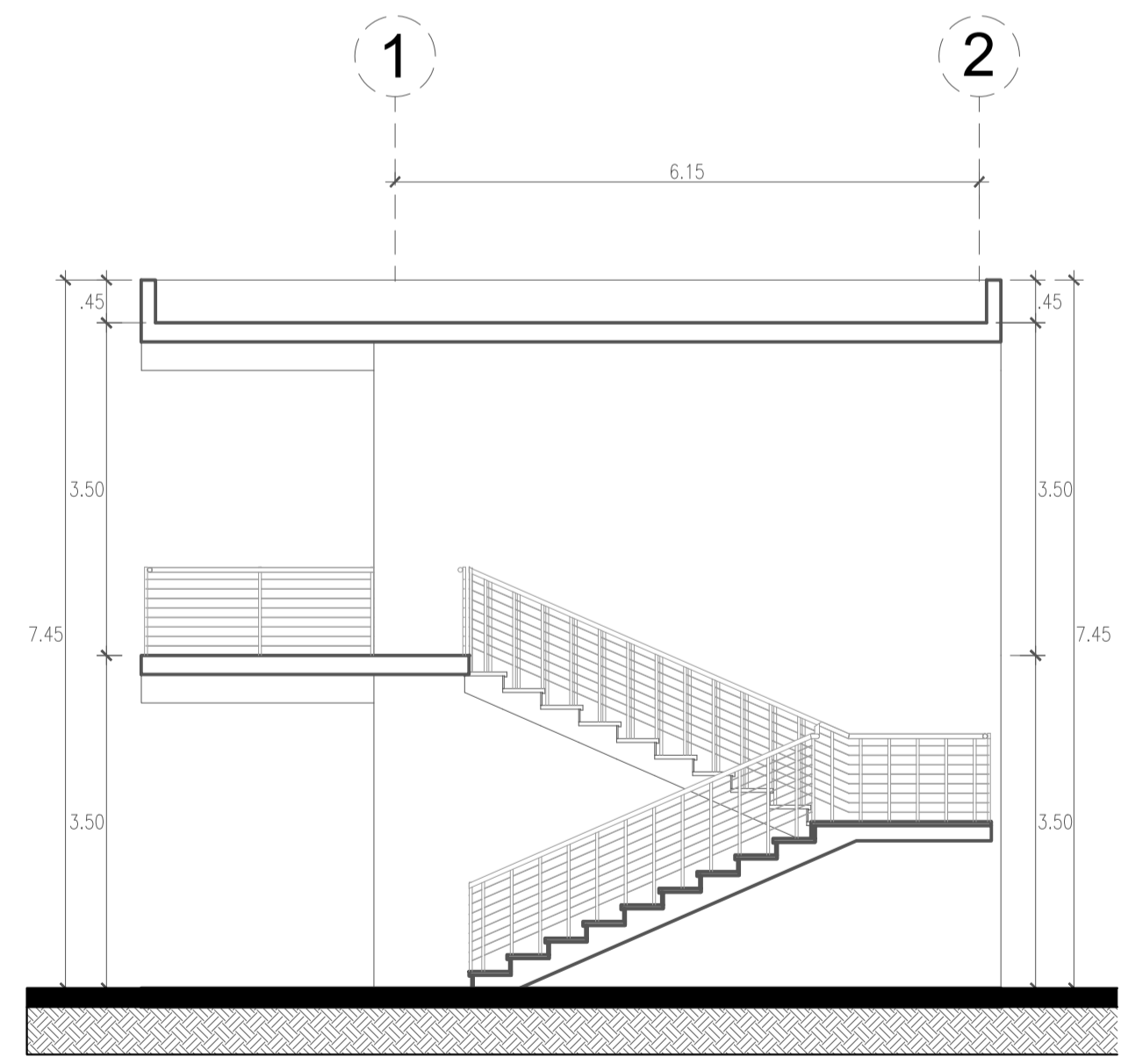

BLOQUE D - CORTE B-B
Escala: 1/50

PLANO CLAVE	MOZOLACION
BLOQUE	MOZOLADO
BLOQUE ADMINISTRACION	MOZOLADO 'C'
BLOQUE SPM	MOZOLADO 'C'
BLOQUE SALUD	MOZOLADO 'C'
BLOQUE TALLERES	MOZOLADO 'C'
BLOQUE SERVICIOS GENERALES	MOZOLADO 'C'

UNIVERSIDAD PRIVADA DE TACNA

1999 "CRITERIOS DEL ORGANICISMO MODERNO EN EL DISEÑO ARQUITECTONICO DE UN CENTRO DE INVESTIGACION, TRATAMIENTO Y PREVENCIÓN DE LA OBESIDAD INFANTIL, TACNA, 2023"

DISEÑO ARQUITECTONICO DE UN CENTRO

AV. UNIVERSIDAD
DISEÑO: PLANO
PLANO DE CORTES

UNIVERSIDAD PRIVADA DE TACNA
FACULTAD DE INGENIERIA
ESCUELA DE INGENIERIA CIVIL

ESC: 1 / 50
FECHA: AD-03

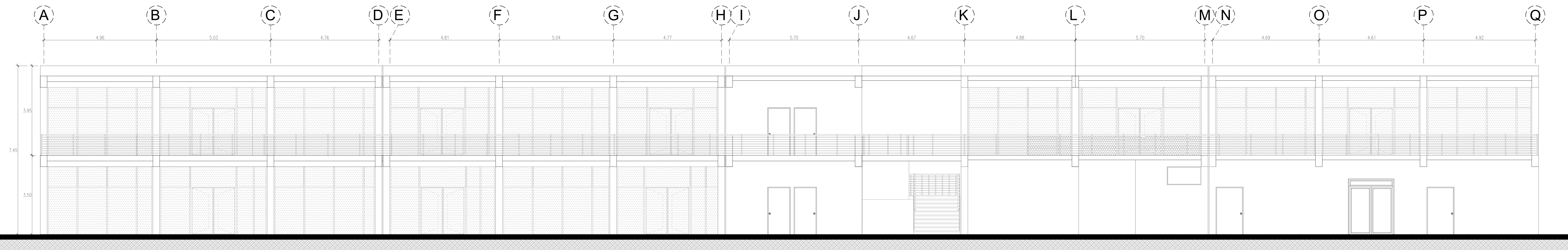

BLOQUE D - ELEVACION FRONTAL
Elev. 1/80

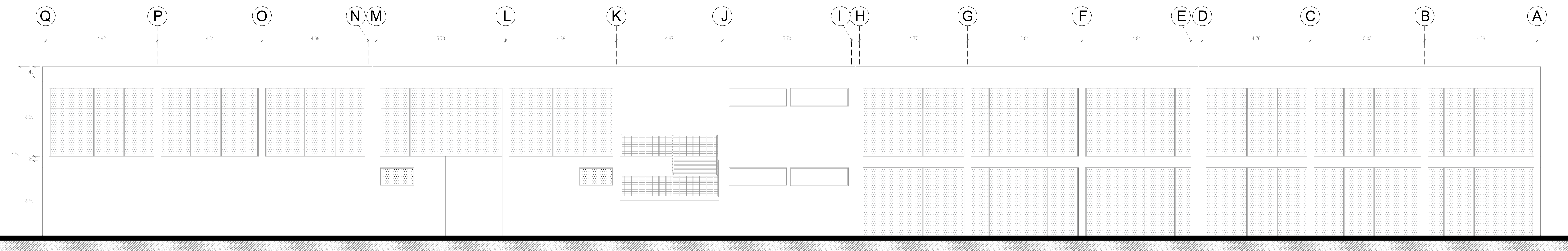

BLOQUE D - ELEVACION POSTERIOR
Elev. 1/80

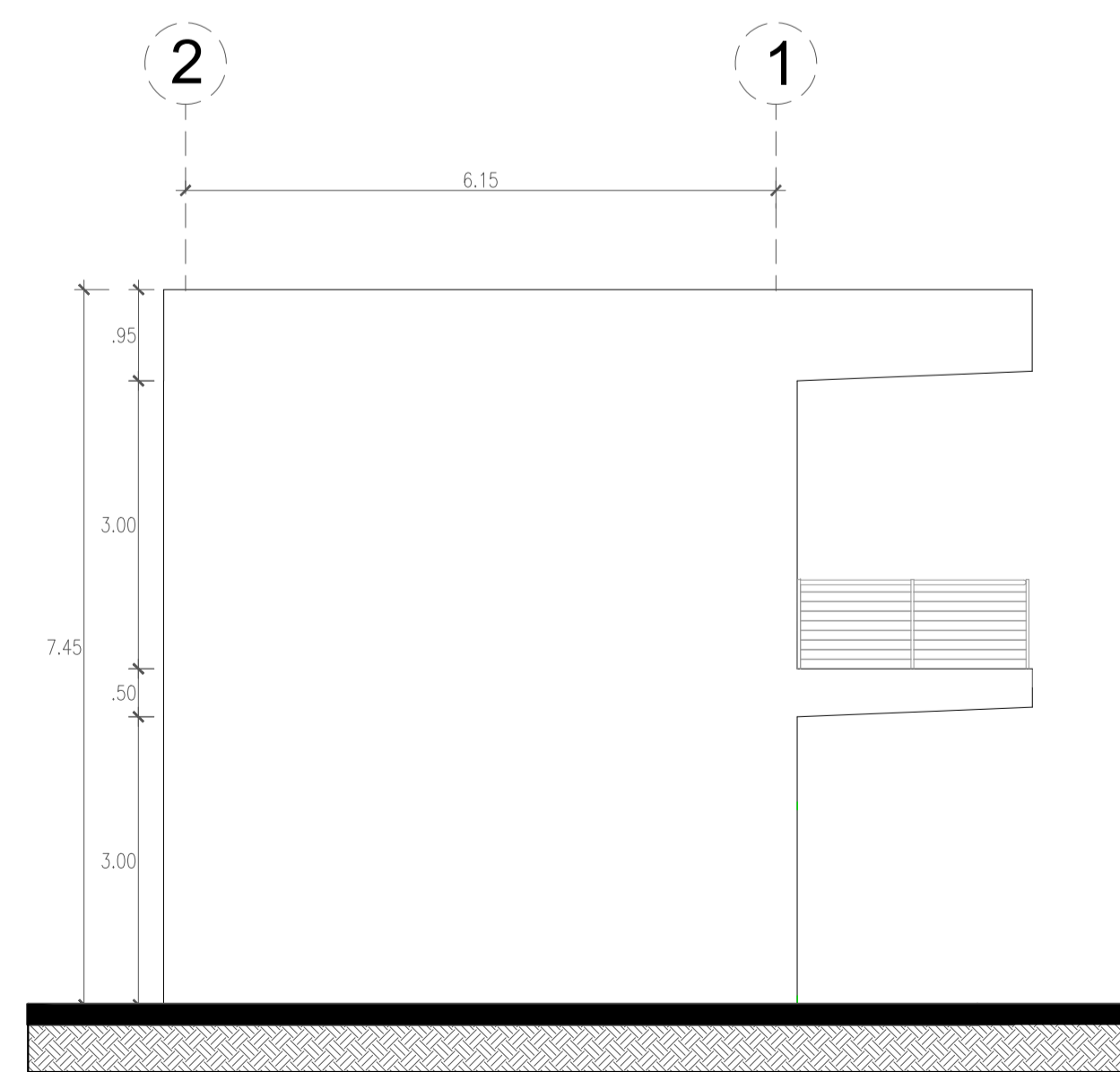

BLOQUE D - ELEVACION LATERAL IZQUIERDA
Elev. 1/80

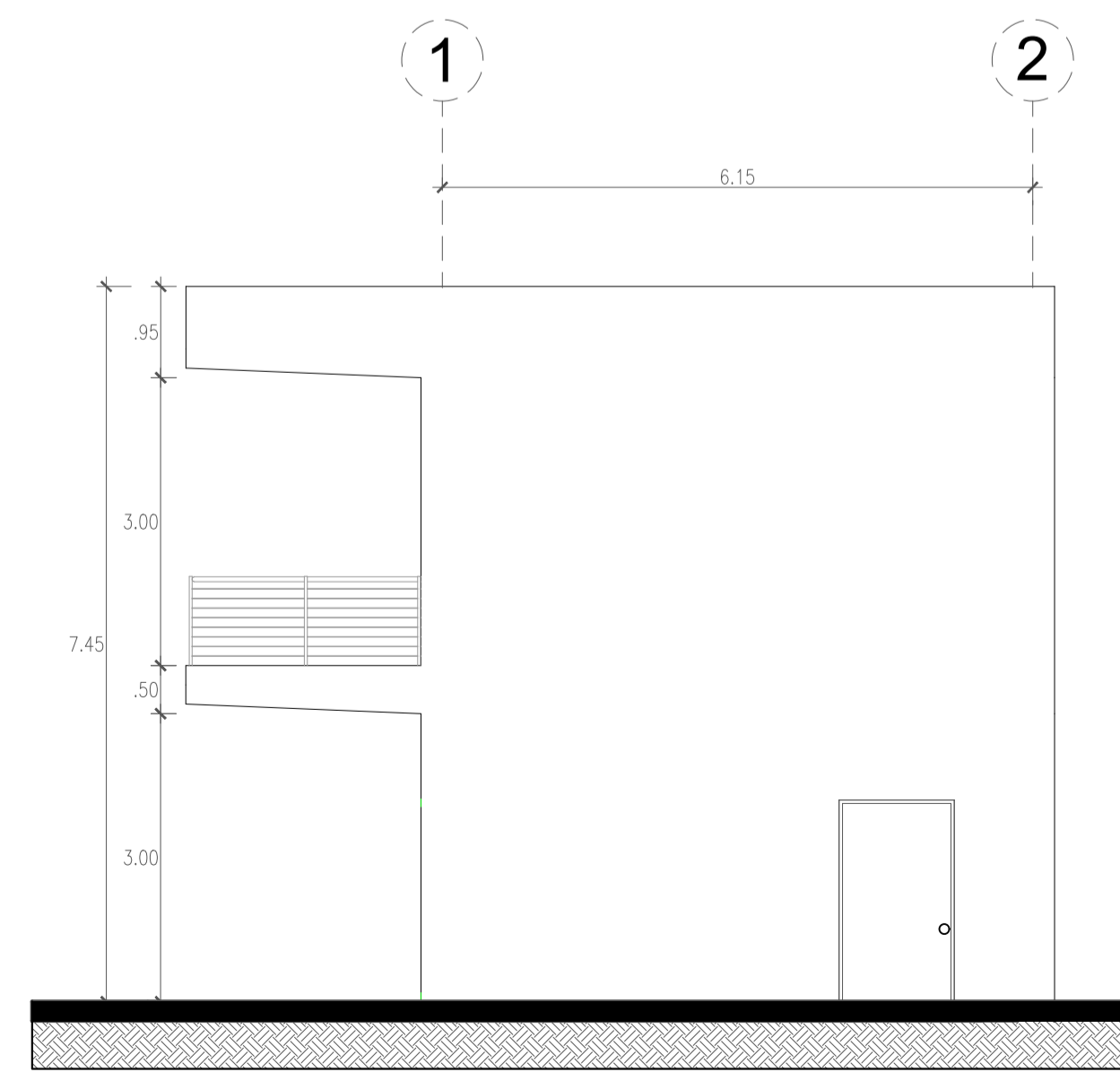

BLOQUE D - ELEVACION LATERAL DERECHA
Elev. 1/80

PLANO CLAVE		MODULACION	
		BLOQUE	MODULO
		BLOQUE ADMISION	MODULO 1*
		BLOQUE SIM	MODULO 2*
		BLOQUE SERP	MODULO 3*
		BLOQUE TALLERES	MODULO 4*
		BLOQUE SERVICIOS GENERALES	MODULO 5*

UNIVERSIDAD PRIVADA DE TACNA			
TAR: CRITERIOS DEL ORGANISMO MODERNO EN EL DISEÑO ARQUITECTONICO DE UN CENTRO DE INVESTIGACION, TRATAMIENTO Y PREVENCIÓN DE LA OBESIDAD INFANTIL. TACNA 2023			
	AUTOR: OSCAR VILLALBA DISEÑO: OSCAR VILLALBA PLANO: PLANO DE ELEVACIONES ESCALA: 1 / 50	LUGAR: AD-04 FECHA:	
	TÍTULO: DISEÑO ARQUITECTONICO DE UN CENTRO		
	NOMBRE: UNIVERSIDAD PRIVADA DE TACNA		
	DIRECCIÓN: AV. SAN JUAN DE LOS RIOS 1001 - TACNA		

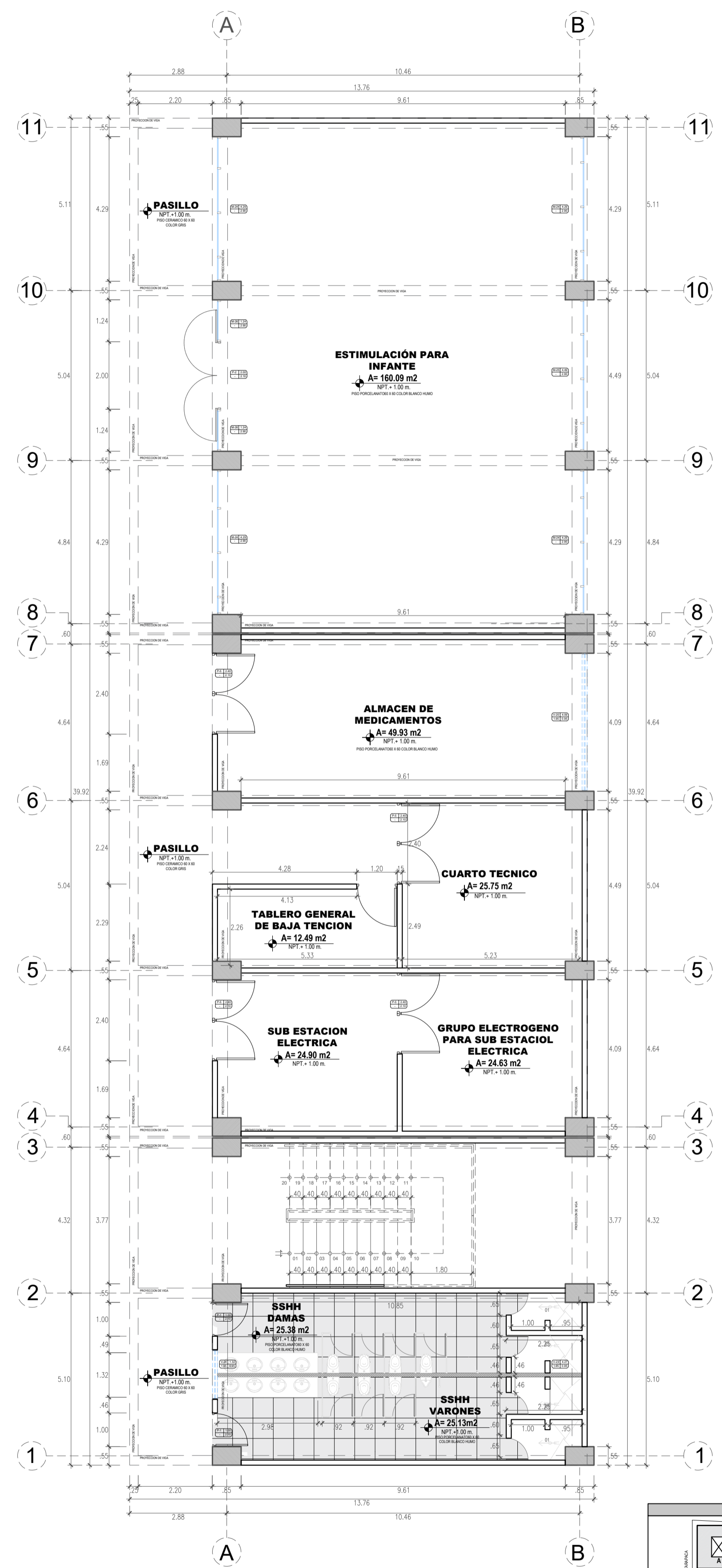
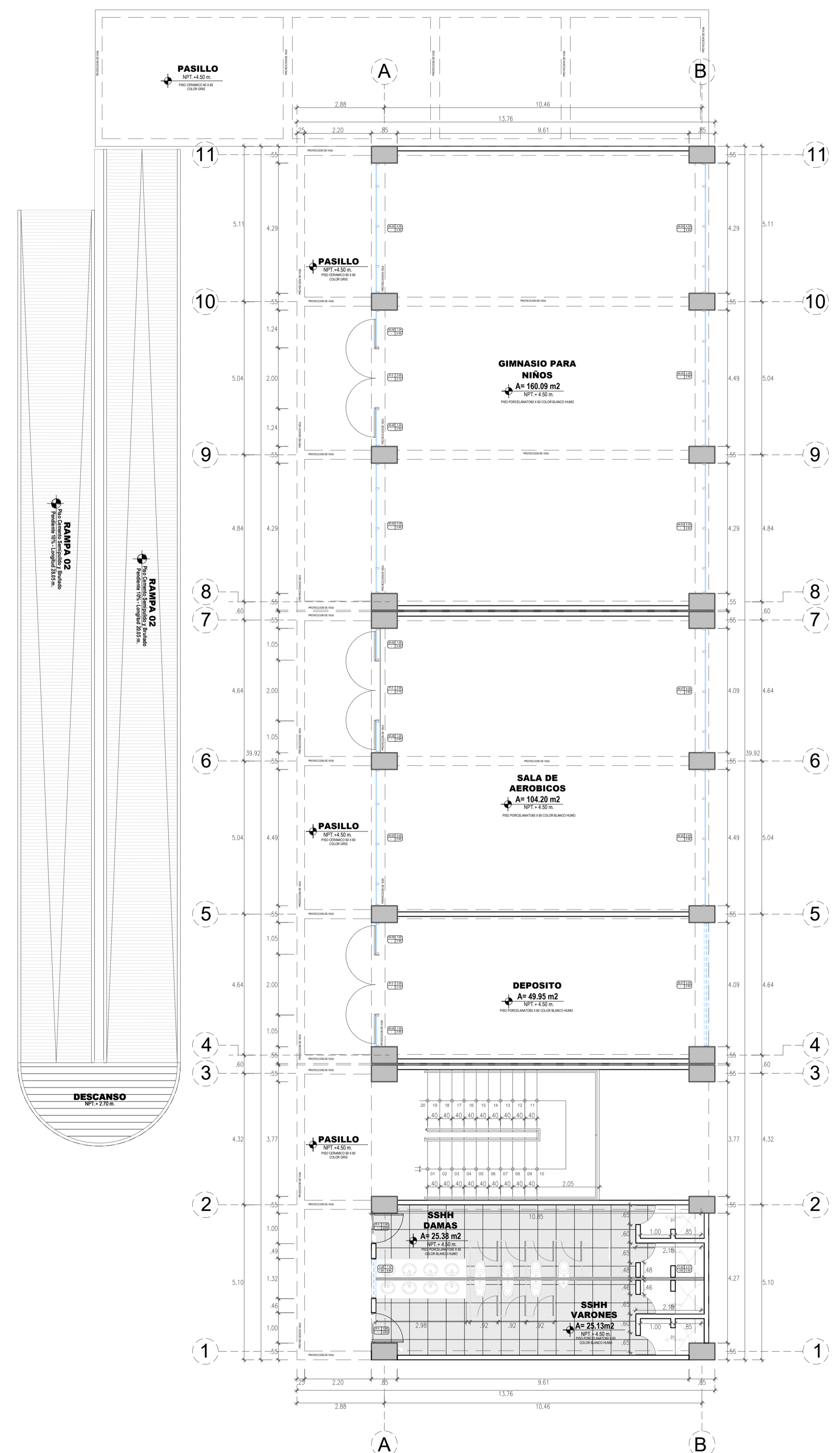
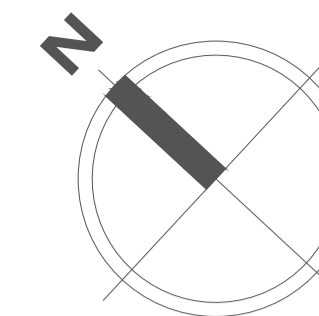

PLANO CLAVE		MODULACION	
		BLOQUES	MODULOS
		BLOQUE ADMINISTRACION	MODULO 1*
		BLOQUE SIM	MODULO 1*
		BLOQUE SALUD	MODULO 1*
		BLOQUE TALLERES	MODULO 1*
		BLOQUE SERVICIOS GENERALES	MODULO 1*

UNIVERSIDAD PRIVADA DE TACNA

TESIS "CRITERIOS DEL ORGANISMO MODERNO EN EL DISEÑO ARQUITECTONICO DE UN CENTRO DE INVESTIGACION, TRATAMIENTO Y PREVENCIÓN DE LA OBESIDAD INFANTIL, TACNA 2022"

DESCRIPCION: DISEÑO ARQUITECTONICO DE UN CENTRO

PLANO: PLANO DE PRIMER Y SEGUNDO NIVEL

ESC: 1 / 75

AE-01

FECHA:

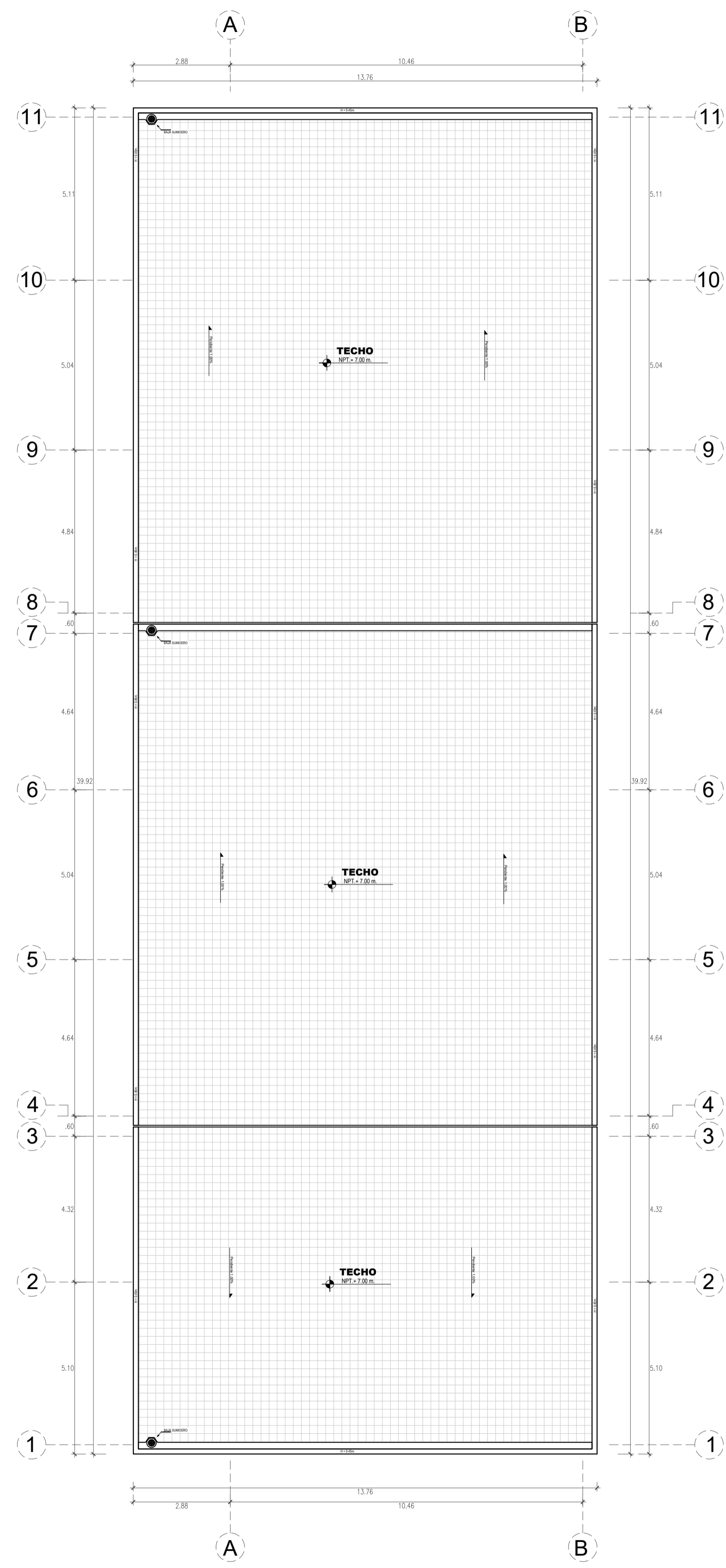
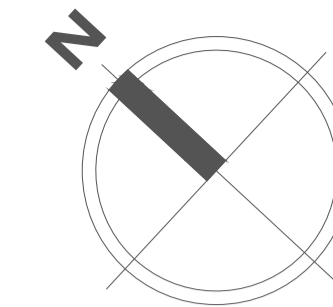

PLANO CLAVE		MODULACION	
		BLOQUES	MODULOS
		BLOQUE ADMINISTRACION	MODULO "A"
		BLOQUE S.M	MODULO "B"
		BLOQUE SALUD	MODULO "C"
		BLOQUE TALLERES	MODULO "D"
		BLOQUE SERVICIOS GENERALES	MODULO "E"

UNIVERSIDAD PRIVADA DE TACNA			
Tesis "CRITERIOS DEL ORGANICISMO MODERNO EN EL DISEÑO ARQUITECTONICO DE UN CENTRO DE INVESTIGACION, TRATAMIENTO Y PREVENCIÓN DE LA OBESIDAD INFANTIL. TACNA 2023"			
	UBIC:	DESCRIPCION	LAMINA
	AV: TAMBAPACA	DISEÑO ARQUITECTONICO DE UN CENTRO	
	PLANO	PLANO DE TECHOS	AE-02
	REGION	ESC	FECHA
	TACNA	1 / 75	

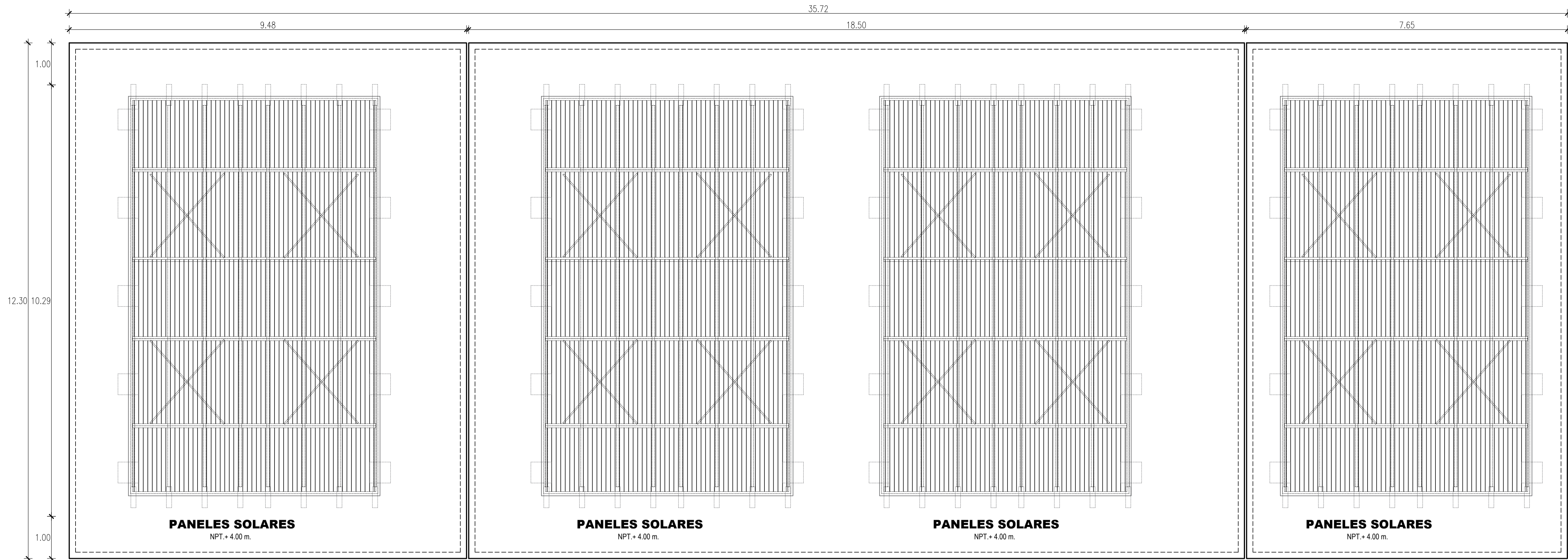

TECHO DE SUN CON PANEL SOLAR
NTS

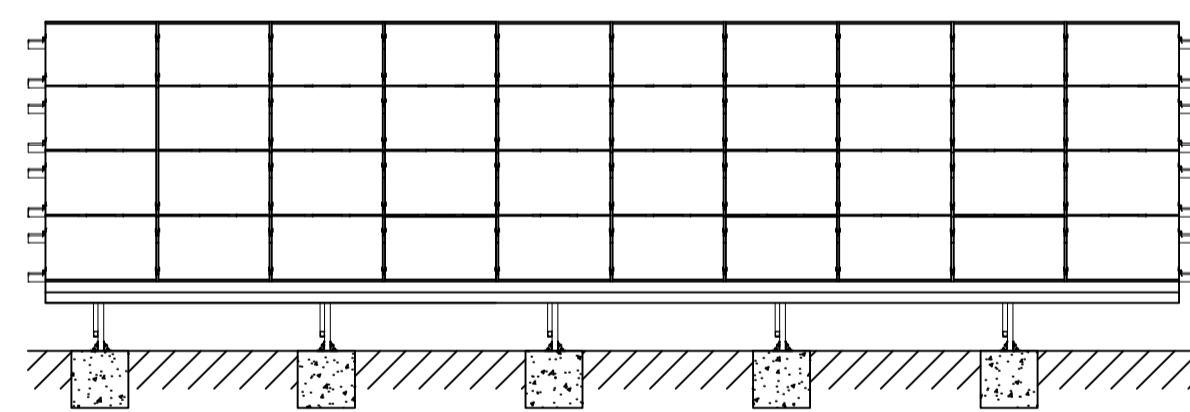

VISTA FRONTAL DE PANEL SOLAR
NTS

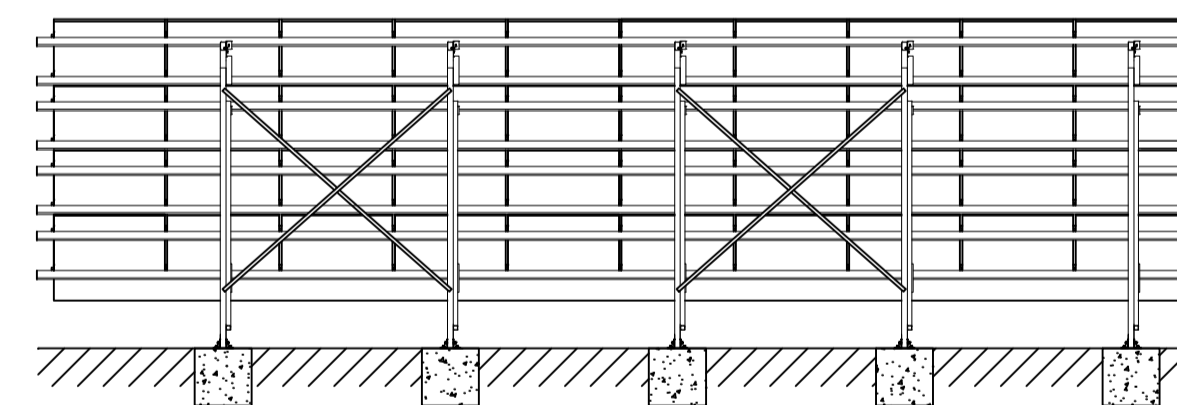

VISTA TRASERA DE PANEL SOLAR
NTS

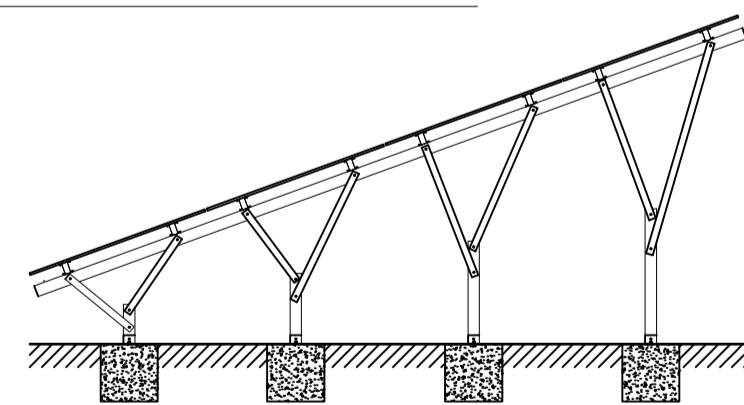

VISTA LATERAL DE PANEL SOLAR
NTS

DETALLE DE PANEL SOLAR

CRITERIOS DEL ORGANICISMO MODERNO EN EL DISEÑO DE UN CENTRO DE INVESTIGACIÓN, TRATAMIENTO Y PREVENCIÓN DE LA OBESIDAD INFANTIL. TACNA 2023

	UNIVERSIDAD PRIVADA DE TACNA		
	TESIS "CRITERIOS DEL ORGANICISMO MODERNO EN EL DISEÑO ARQUITECTONICO DE UN CENTRO DE INVESTIGACIÓN, TRATAMIENTO Y PREVENCIÓN DE LA OBESIDAD INFANTIL. TACNA 2023"		
	UBIC. AV. TARAPACA	DESCRIPCION DISEÑO ARQUITECTONICO DE UN CENTRO	LAMINA A-11
	Dep: Tacna Prov: Tacna Dist: Tacna	PLANO DETALLE PANEL SOLAR	TESIS Bach. TORRES CERVANTES CLAUDIA PATRICIA
	ASESOR Mg. DAYKER NIVARDO DELGADO BECERRA	ESC 1 / 250	FECHA SEPTIEMBRE 2023

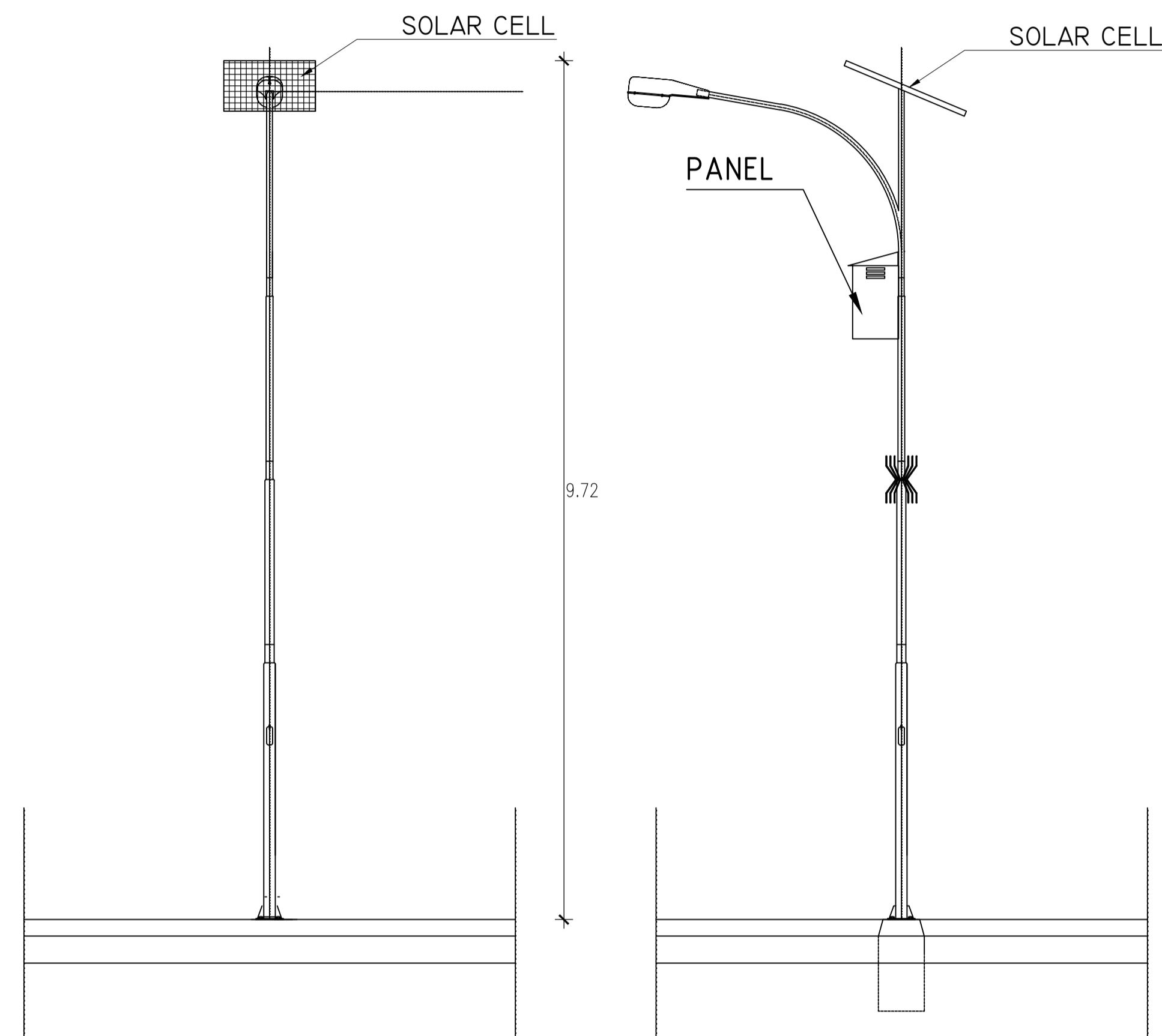

DETALLE DE POSTE CON PANEL SOLAR
NTS

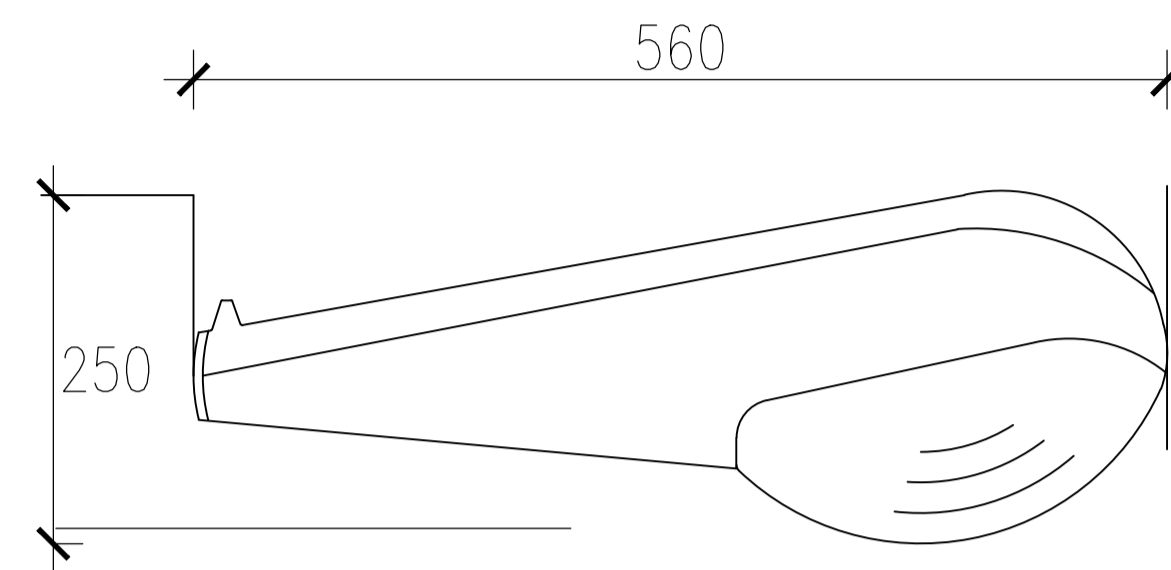

LAMPARA LD

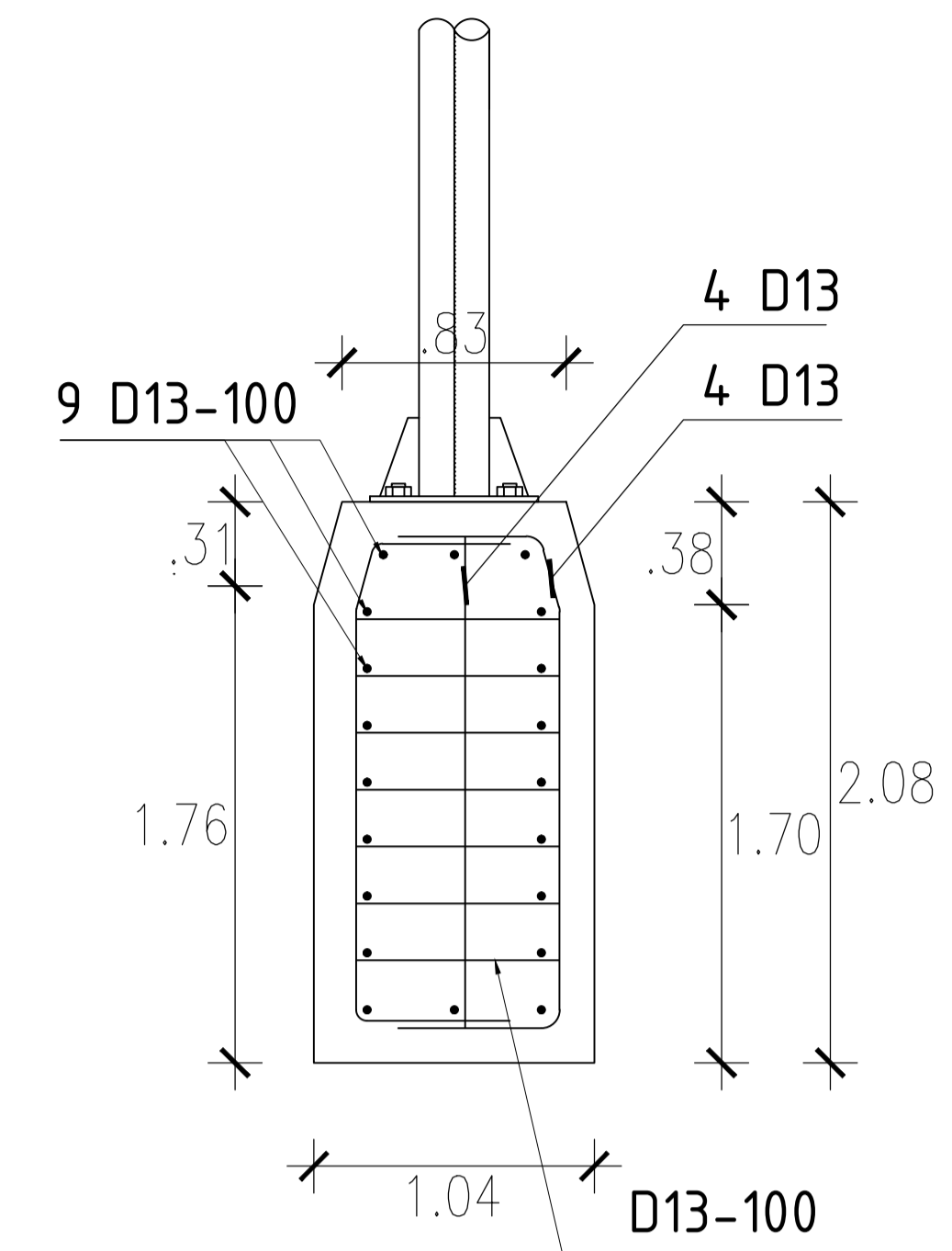

DETALLE DE PANEL

SN/ ESC

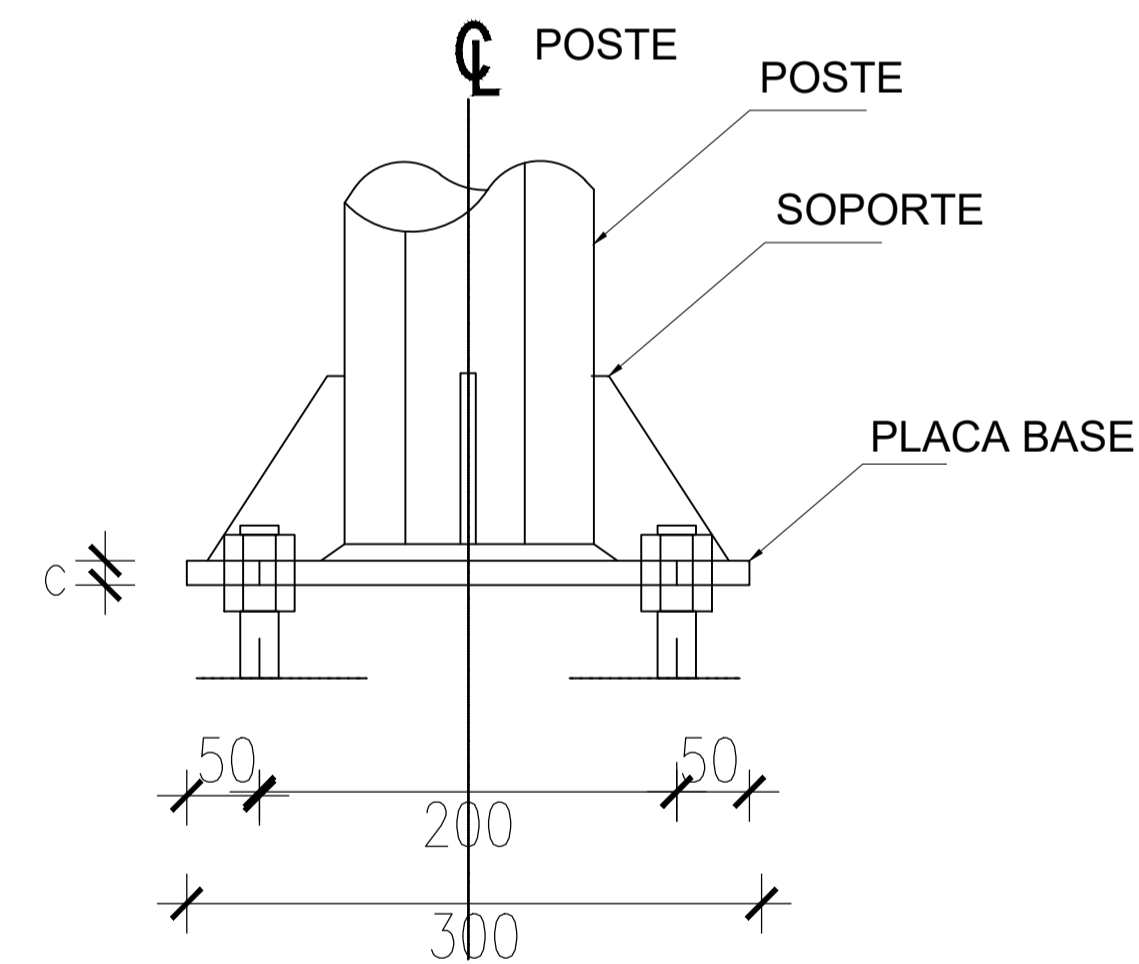

PLACA BASE

SN/ ESC

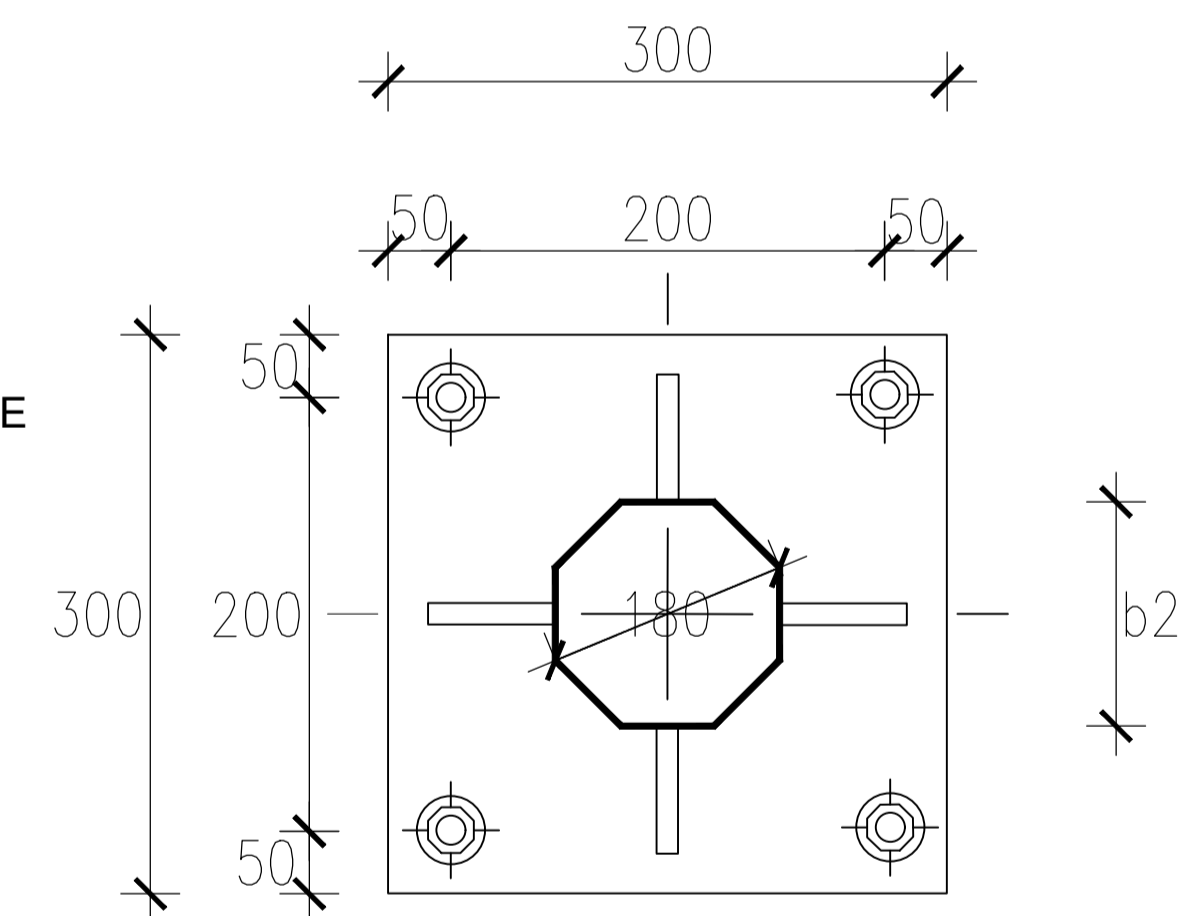

DETALLE DE PANEL SOLAR EN POSTE

CRITERIOS DEL ORGANICISMO MODERNO EN EL DISEÑO DE UN CENTRO DE INVESTIGACIÓN, TRATAMIENTO Y PREVENCIÓN DE LA OBESIDAD INFANTIL. TACNA 2023

		UNIVERSIDAD PRIVADA DE TACNA	
		TESIS "CRITERIOS DEL ORGANICISMO MODERNO EN EL DISEÑO ARQUITECTONICO DE UN CENTRO DE INVESTIGACIÓN, TRATAMIENTO Y PREVENCIÓN DE LA OBESIDAD INFANTIL. TACNA 2023"	
UBIC. AV. TARAPACA	DESCRIPCION DISEÑO ARQUITECTONICO DE UN CENTRO	LAMINA A-12	
Dep: Tacna Prov: Tacna Dist: Tacna	PLANO DETALLE PANEL SOLAR EN POSTE		
TESIS Bach. TORRES CERVANTES CLAUDIA PATRICIA	ASESOR Mg. DAYKER NIVARDO DELGADO BECERRA	ESC 1 / 250	FECHA SEPTIEMBRE 2023